

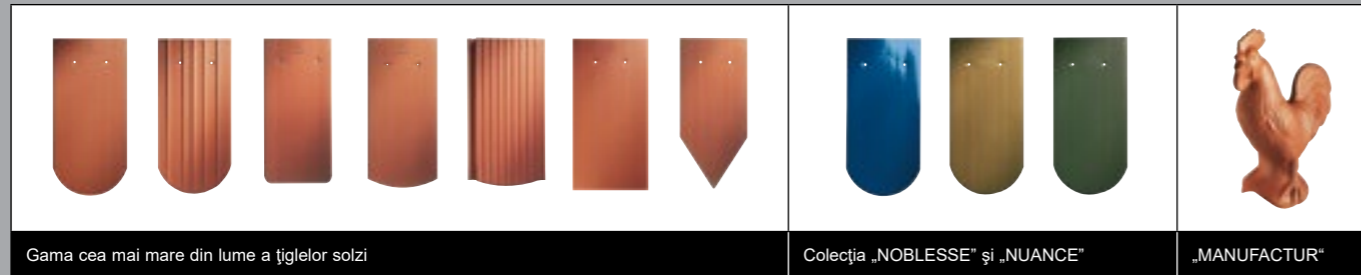

CREATON – Competența în argilă



Gama cea mai mare din lume a țiglelor solzi

Colecția „NOBLESSE” și „NUANCE”

„MANUFACTUR”

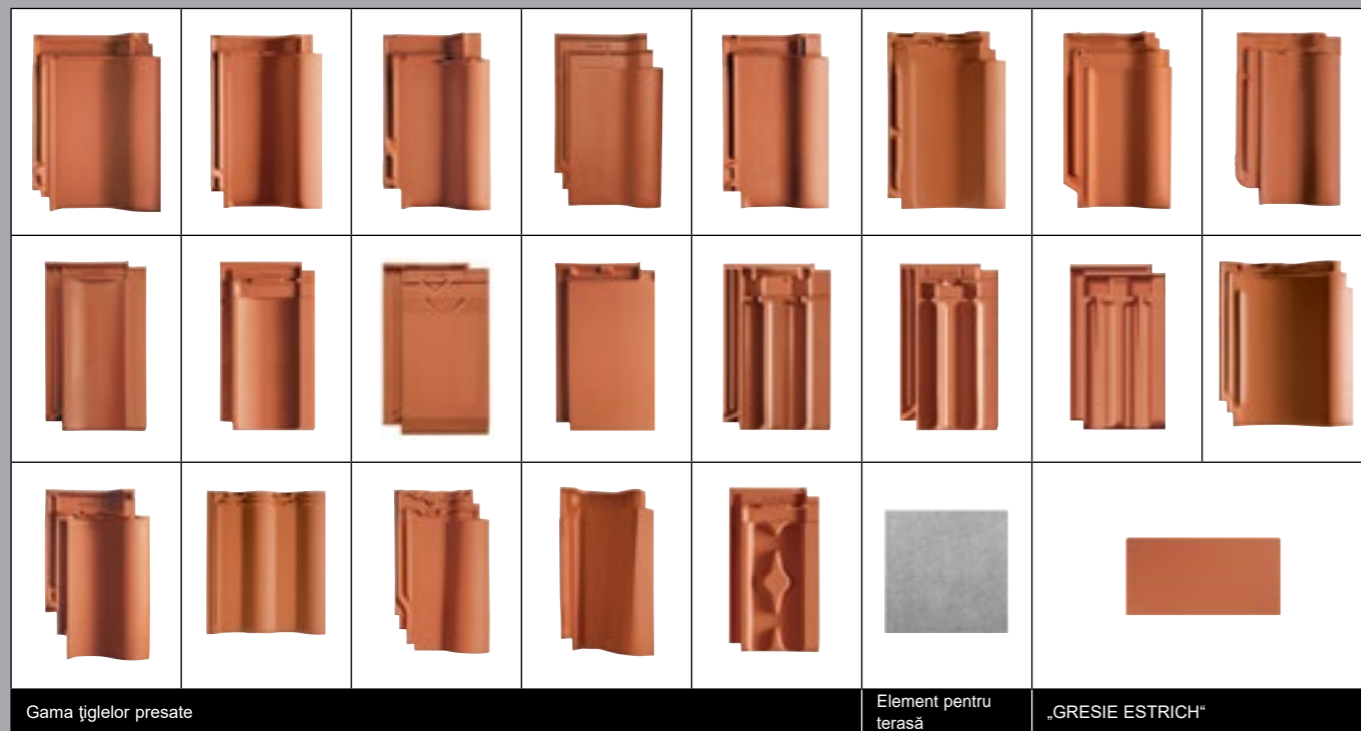

Gama țiglelor presate

Element pentru terasă

„GRESIE ESTRICH”

Menținem dreptul diferențelor de nuanțe tipografice și de a face modificări tehnice. 2015 Ediția I. Conținut încheiat Martie 2015.

Lăsați să vă încante gama unică, de forme și culori absolut nouă de la CREATON!
Veți găsi soluții mai multe pe pagina www.creaton.com.ro, unde puteți descoperi toată gama de produse.

CREATON South-East Europe Kft
Str. Vulturilor nr.98, et. 6, sector 3- Bucuresti
Tel: + 40 21 26 92 174
Fax: + 40 21 26 92 175
E-mail: info@creaton-eternit.ro
www.creaton.com.ro

an **etex** company



„RAPIDO”

Țigla ceramica cu falț universală, în megaformat

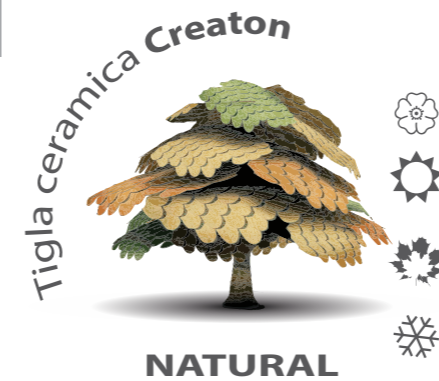

„RAPIDO“ – Țigla faltuita, economica
si cu proportii echilibrate rezistenta la decolorare 100%

„RAPIDO“ combina tradiția cu tehnologia într-o țigla faltuită perfectă. Datorită dimensiunilor mari, „RAPIDO“ este extrem de economică oferind un raport pret –calitate foarte bun.

„RAPIDO“ oferă toate caracteristicile unui produs CREATON de varf: necesar de numai 8,1 buc./m², montaj rapid și sigur, tehnologie sofisticată de taluire și fixare. Muchiile de rezemare, cele trei „ciocuri“ de prindere, orificiul pentru cui precum și aria mare de glisaj din partea superioară oferă o siguranță și flexibilitate maximă de care proprietarii se vor putea bucura zeci de ani.

Dincolo de fiabilitatea extremă și frumusețea izbitoare, „RAPIDO“ oferă toate caracteristicile unui produs CREATON, prezentând în același timp un bun raport preț/calitate. Țiglele produse în fabrica din Lenti (Ungaria) cu ajutorul unor tehnologii hightech, garantează calitatea premium și păstrarea valorii ridicate în timp. Țiglele sunt produse din materii prime naturale care asigură în acest mod durabilitatea și rezistența învelitorii.

Din cele patru materii prime CREATON confecționează un „acoperiș perfect“

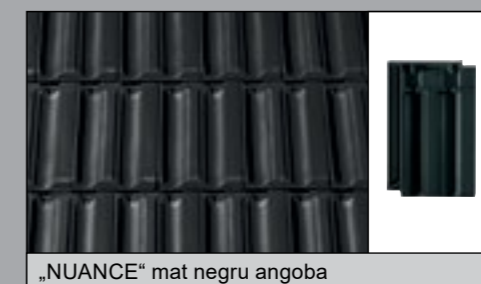
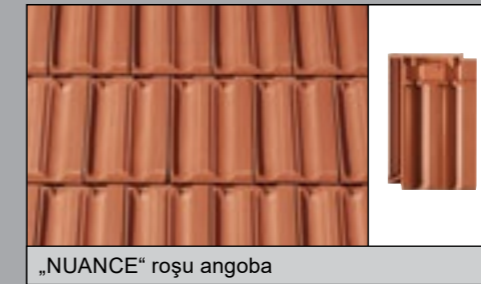
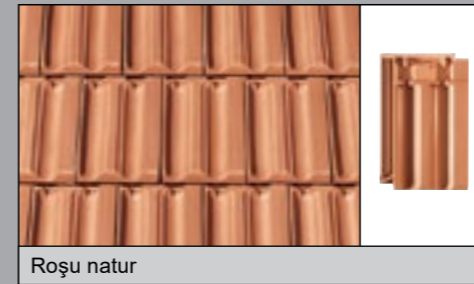
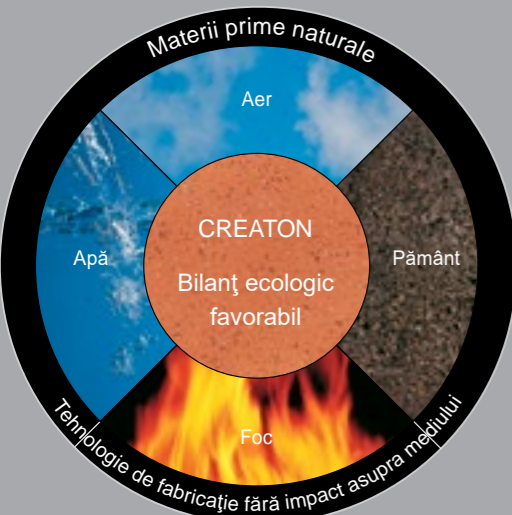

Rezistența la decolorare, durabilitatea suprafeței țiglelor ceramice se datorează angobei, un material de asemenea natural, care pe parcursul arderii se unifică cu materia de bază, cu argila, devenind parte a țiglei, ceea ce asigură totodată acoperișului o culoare blândă de satin. Datorită acestui fapt suprafața țiglei ceramice își păstrează culoarea chiar și în timp de mai multe decenii, nu se decolorează, nu se uzează. Protecția înglobată este asigurată de angoba.

NUANCE

Colecția exclusivă de angobe



Proces de ardere fără contact



Materiile prime și procedura de ardere modernă, fără contact, cu casete de ardere orizontale, precum și optimizarea permanentă a procesului de producție garantează calitatea cea mai bună.

„RAPIDO“ – traditie si calitate



„FĂLȚUIRE DUBLĂ“

Pentru fălțuirea țiglelor a fost dezvoltată așa-numita „tehnica labirintului“. Datorită celor 5 fălțuri laterale special formate și puternice, apa nu poate să pătrundă sub țigle nici în cazul unor condiții meteorologice extreme, iar acoperișul rezistă excelent și la presiunea vântului.

Primul atribut al calitatii

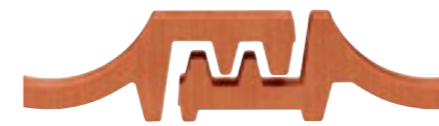

„DISTANTA VARIABILA LA MONTAJ“

Distanța de glisaj de cca.31 mm integrată în partea superioară și inferioară a fălțului asigură o flexibilitate ridicată în cazul clădirilor noi. Particularitate:suprapunerea țiglelor este sigura, muchia inferioara a fălțului este condusa mult peste fălțul de acoperire si astfel se asigura mai multa flexibilitate in montaj.

Al-2-lea atribut al calității

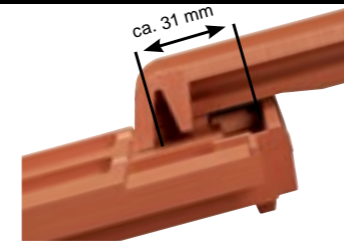

„MUCHII DE REZEMARE“

Muchiile de rezemare reliefate oferă o mai bună statică și asigură evacuarea eventualei ape de condens pe țiglele aflate dedesubt.

Al-3-lea atribut al calității



„REZISTENTĂ LA FURTUNI“

Muchiile de rezemare reliefate oferă o mai bună statică și asigură evacuarea eventualei ape de condens pe țiglele aflate dedesubt.

Al-4-lea atribut al calității



„RAPORT PREȚ- VALOARE EXCELENT“

La modelul „RAPIDO“ distanța dintre sipci este mai mare reducându-se astfel substanțial cheltuielile materiale și manopera.

Al-5-lea atribut al calității



„RAPIDO“ – acoperișul devine frumos

și sigur prin utilizarea accesoriilor originale.



În programul de accesorii originale de la CREATON veți găsi tot ceea ce face un acoperiș într-adevăr sigur și frumos : sisteme de parazăpezi și scări, ferestre de acces pe acoperiș, precum și elemente de ventilație pentru streașină, țigle de trecere pentru sisteme de panouri solare și antene. Pentru accesul pe acoperiș, de exemplu pentru lucrari la cosurile de fum, firma CREATON a dezvoltat sisteme de acces, care se caracterizează prin suprafețe de sprijin sigure , antiderapante .Accesoriile se potrivesc din punct de vedere optic cu acoperișul.

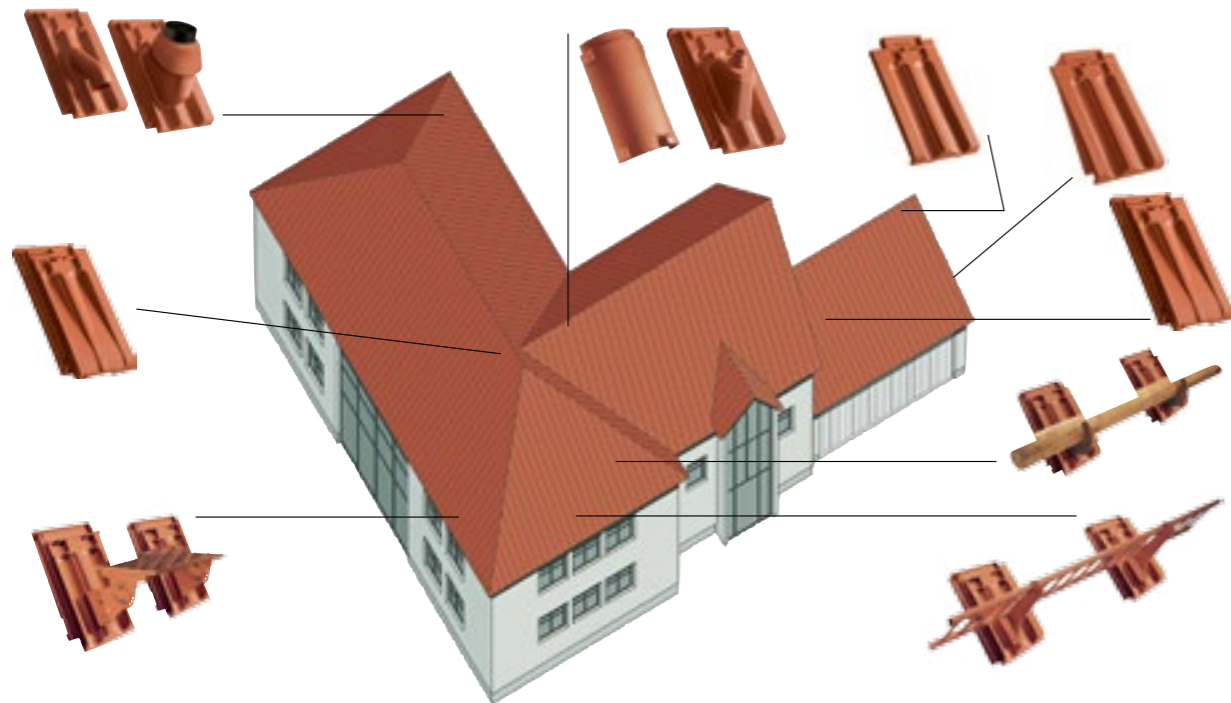

Țiglă de prindere pentru consolă	Consolă din aluminiu pentru opritor rotund Φ 13 cm	Grilaj parazăpadă și consolă	Grătar lung din aluminiu 80/25 150/25 Grătar scurt din aluminiu 46/25	Treaptă individuală din aluminiu

Țiglă 1/1	Țiglă 1/2	Țiglă laterală, stângă/dreaptă	Țiglă de aerisire (diametru de aerisire 25 cm²/buc)	Țiglă de aerisire pentru conexiune la coama
Țiglă laterală de aerisire pentru conexiune la coama stânga/dreapta	Țiglă cu proeminență dublă	Element tub aerisire ceramic, NW 100 mm, de tip „SIGNUM” A	Element tub aerisire ceramic, NW 125/150 mm, de tip „SIGNUM” F	Țiglă de trecere din argilă pentru evacuare gaze centrale termice, NW 100/125
Țiglă de trecere pentru antenă NW 60 cu manson din cauciuc	Țiglă de trecere pentru panouri solare, NW 70	Țiglă cu versant	Consola zincata pentru suport panou solar	Fereastră de acces pe acoperiș 45x55 cm
Țiglă de coamă PR (2,5 buc/m)	Început de coama PR	Țiglă de coamă PF (2,5 buc/m)	Început de coamă rotund PF	Element ceramic început/final de coama
				Element ceramic functional început/final de coama

Accesorii neprezentate, dar livrabile pe bază de cerere: Țiglă laterală cu versant standard, țigla 1/2 cu versant standard, țiglă de mansardă/specială, țiglă laterală de mansardă, țigla ceramica început de coama inclinata cu forma de scoica, ramificație de coama, clemă pentru coamă din aluminiu PF/PR, țiglă pentru iluminat din sticlă(cristal), element reglare sipca coama, „Firstfix”, adaptor „SIGNUM” NW 100, țiglă de trecere pentru panouri solare, suport parazăpadă pentru zone montane, suport pentru elemente solare (galvanizat), parazăpadă, fereastră de acces pe acoperiș, bandă aerisire coamă, clemă împotriva furtunii, element pentru aerisire streașină, șorț streașină(picurător), bandă conexiune coș/perete, vopsea acrilică pentru rețuș. Înainte de transport se va verifica transportabilitatea accesoriilor.

Caracteristicile unei închideri

ideale la coama: protecție, estetica, rentabilitate

Țiglă de aerisire pentru conexiune la coamă - împreună cu „FIRSTFIX” un duo inovativ pentru o coamă perfectă.



„FIRSTFIX®“

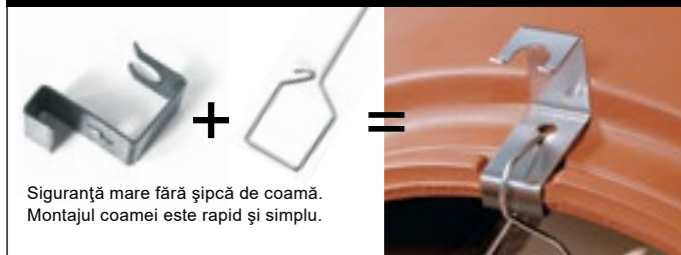

Siguranță mare fără șipcă de coamă. Montajul coamei este rapid și simplu.

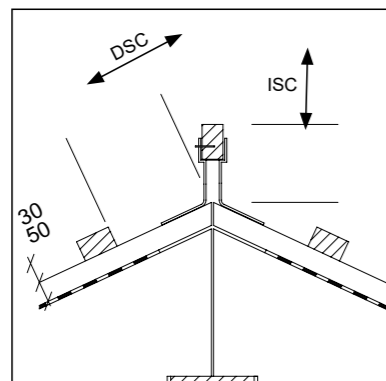

DSC = Distanța șipcă conexiune coama (mm)
 ISC = Înălțime șipcă coama (mm)

DN	10°	15°	20°	25°	30°	35°	40°	45°	50°	55°
DSC	75	70	70	65	60	60	60	60	60	55
ISC	110	95	85	75	65	60	50	35	30	30

șipcă 30/50, țiglă de coamă PR (2,5 buc/m)

Estetica și longevitatea definesc idealul închiderii la acoperiș. Un acoperiș CREATON veritabil este în totalitate din ceramică. Sistemul de aerisire la coamă în totalitate din ceramică garantează durabilitatea acoperișului din punct de vedere tehnic, oferind totodată și o estetică armonioasă. Țiglele de aerisire pentru conexiune la coamă CREATON formează cu închiderea lor ceramică (spoiler) o linie paralelă între țiglele de coamă și suprafața de țigle. Combinația dintre aspectul învelitorii și păstrarea în timp a valorii imobilului reprezintă un avantaj important față de alte soluții. Țiglele de coamă nu mai trebuie izolate cu elemente din plastic sau umplute cu mortar, nemaifiind necesare nici accesorii care nu sunt ceramice.

Fixare sigură fără șipcă de coamă

Pe lângă aerisirea excelentă a coamei, importanță pentru păstrarea uscată a structurii acoperișului, țigla de aerisire pentru conexiune la coamă. Acest lucru se obține prin intermediul unei închideri (spoiler) ceramice continue la trecerea de la suprafața țiglei spre coamă. În conexiune cu sistemul de fixare la coamă „FIRSTFIX” fiecare țiglă este asigurată suplimentar prin intermediul unui fir de oțel rezistent la coroziune. Fixarea convențională cu șipca de coamă și clema de fixare coamă din aluminiu este de asemenea posibilă. CREATON oferă prin sistemul de fixare „FIRSTFIX” o soluție de montaj care nu necesită suport fixare șipcă coamă și șipcă de coama

Fixarea țiglelor de coamă cu șipcă de coamă:

Cu ajutorul următorului tabel puteți stabili distanța corectă pentru poziționarea șipcii superioare, respectiv a celei de coamă. Dimensiunea DSC*/ISC* se măsoară întotdeauna pe contrasipcă. Valorile din tabel rezultă din țigla de aerisire pentru conexiune la coamă, contrasipcă și șipca de susținere 30/50. În cazul secțiunilor transversale diferite, valorile trebuie determinate pentru fiecare caz în parte, sau puteți solicita ajutorul specialiștilor firmei CREATON.

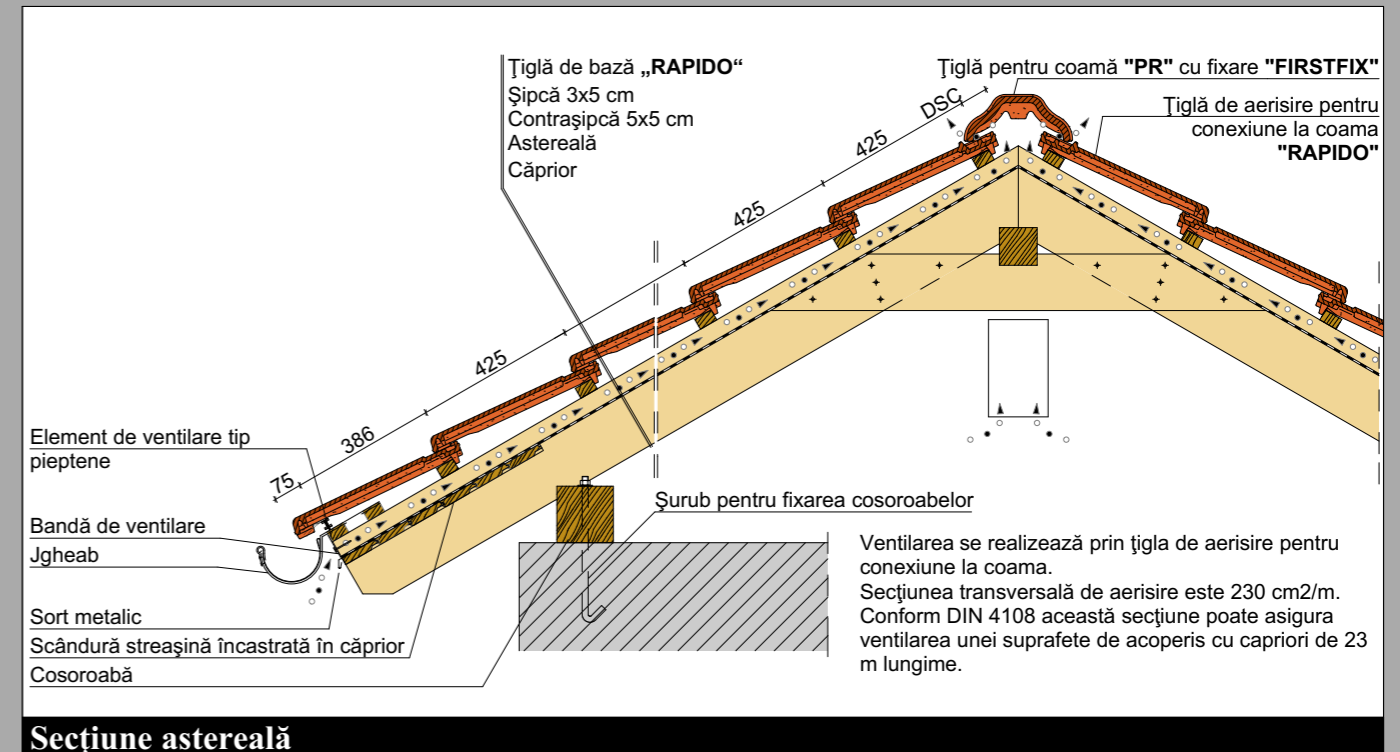

Secțiune astereală

Ventilarea se realizează prin țigla de aerisire pentru conexiune la coamă. Secțiunea transversală de aerisire este 230 cm²/m. Conform DIN 4108 această secțiune poate asigura ventilarea unei suprafețe de acoperiș cu capriori de 23 m lungime.

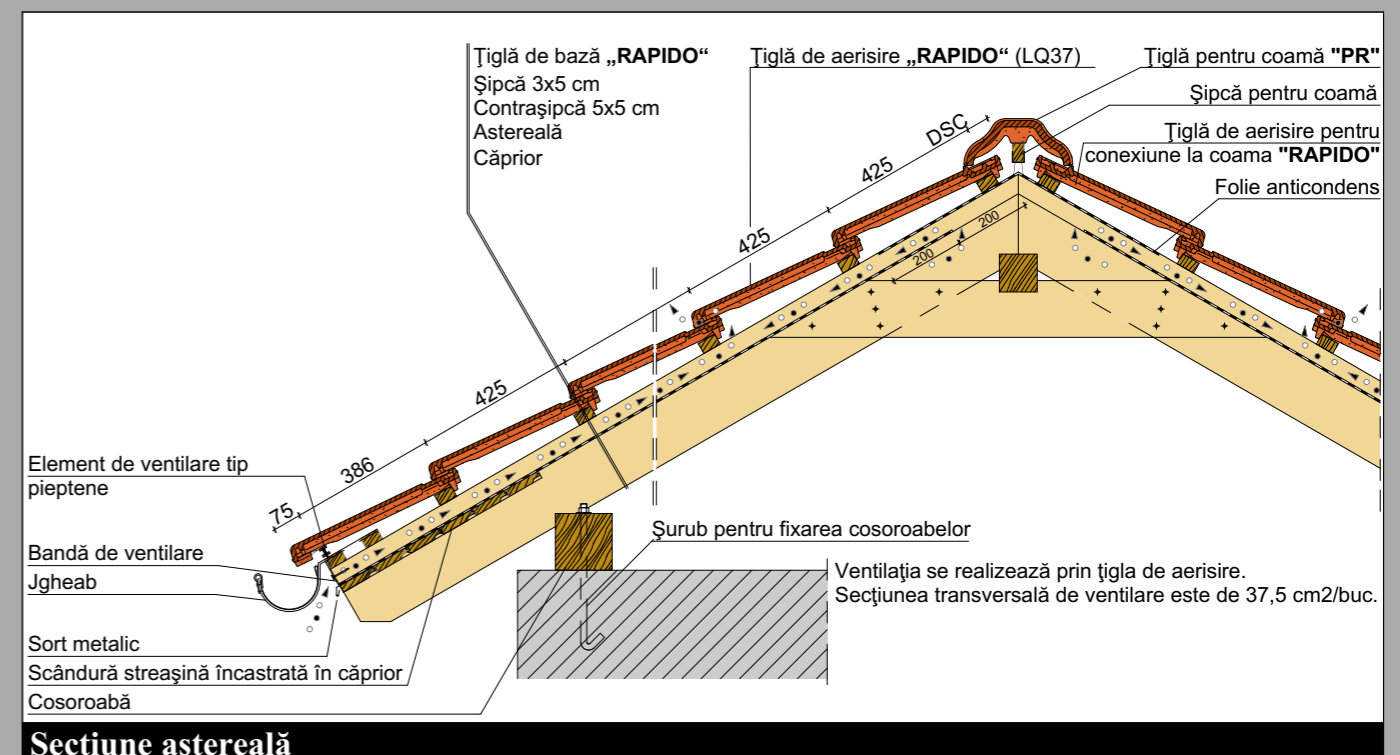

Secțiune astereală

Ventilația se realizează prin țigla de aerisire. Secțiunea transversală de ventilare este de 37,5 cm²/buc.

* Secțiunile prezentate sunt doar exemple structurale.

„RAPIDO“ – tehnici pentru acoperisuri perfecte

Date tehnice:		
Dimensiune:	cca. 325 x 495 mm	
Lățime de acoperire utilă:	min.	cca. 277 mm
	medie	cca. 278 mm
	max.	cca. 280 mm
Lungime de acoperire:	min.	cca. 410 mm
	medie	cca. 425 mm
	max.	cca. 440 mm
Necesitate de țiglă:	min.	cca. 8,1 db/m ²
	medie	cca. 8,4 db/m ²
	max.	cca. 8,8 db/m ²
Greutate pe bucată:	cca. 4,9 kg	cca. 39,7 kg/m ²
Ambalaj minim: 4 paleți,	168 bucăți țigle	
În caz de astereală impermeabilă poate fi aplicată până la 10 grade.		

Studii amănunțite referitoare la tehnica fluidelor au demonstrat siguranța peste medie a impermeabilității țiglelor „RAPIDO“- datorita sistemului perfecționat de falțuri. Condițiile de siguranță contra pătrunderii ploii sunt asigurate prin utilizarea foliei Creaton „UNO“, începând cu 20 grade înclinație acoperiș, Creaton „DUO“ începând cu 18 grade, Creaton „TRIO“ începând cu 16 grade și de la 10 grade în cazul foliei Creaton „QUATTRO“.

Vă stăm la dispoziție în legătură cu întrebările referitoare la execuția astereții. În cazul distanței dintre șipci aflată între limitele minime și maxime, vă rugăm ca în cadrul comenzii să ne comunicați această distanță! Datorită diferențelor naturale existente în materia primă, pot exista abateri infime de culori și dimensiuni.

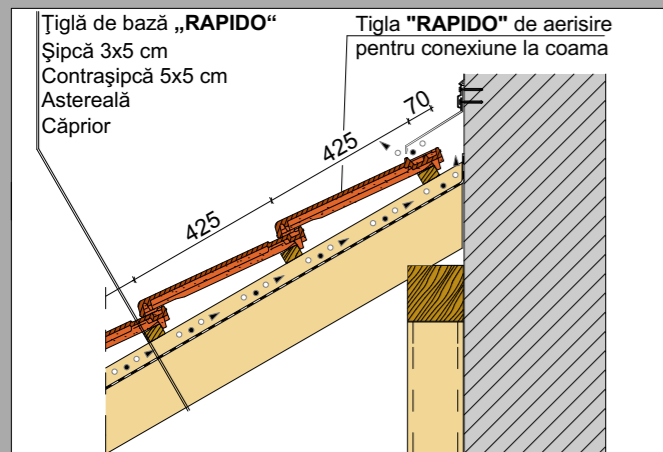

Conexiune perete

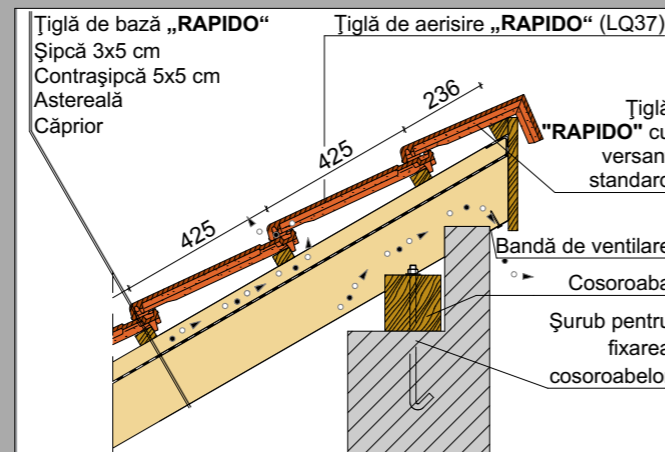

Acoperiș într-o singură apă

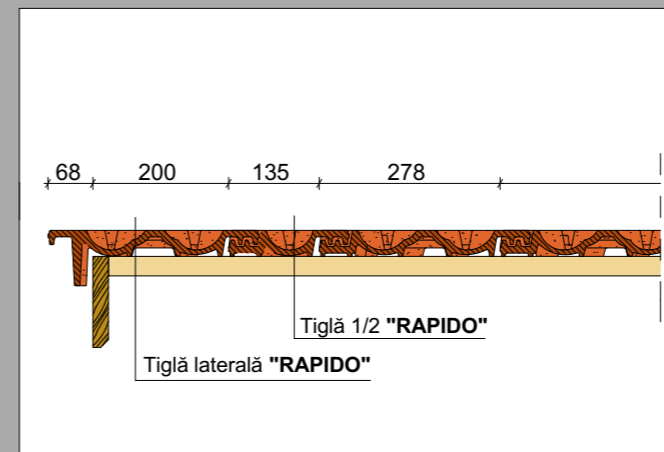

Montaj tigla laterala stanga

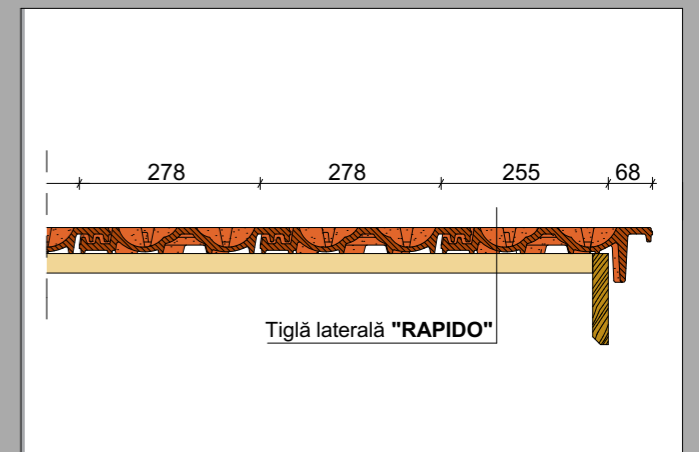

Montaj tigla laterala dreapta

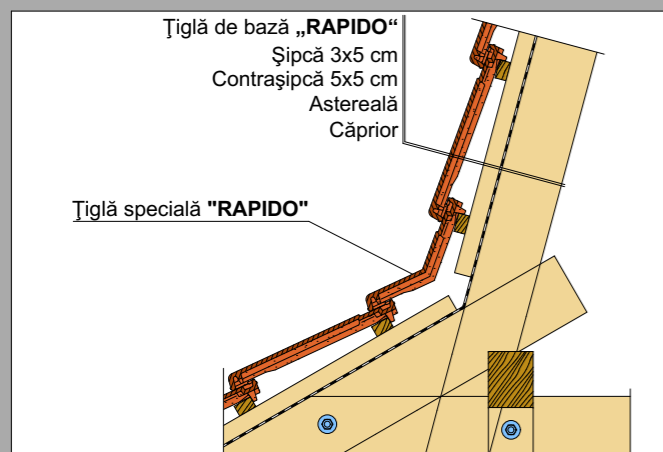

Țiglă specială

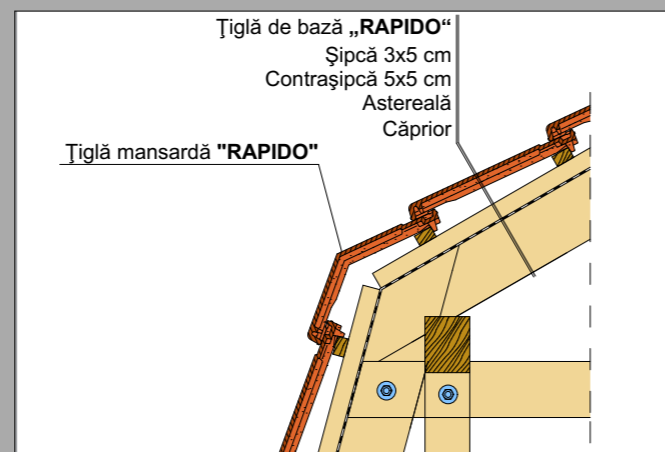

Țiglă mansardă

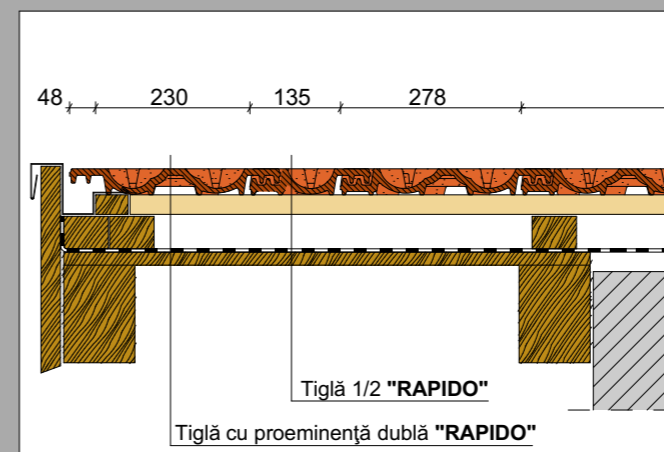

Montaj tigla laterala cu proeminenta dubla

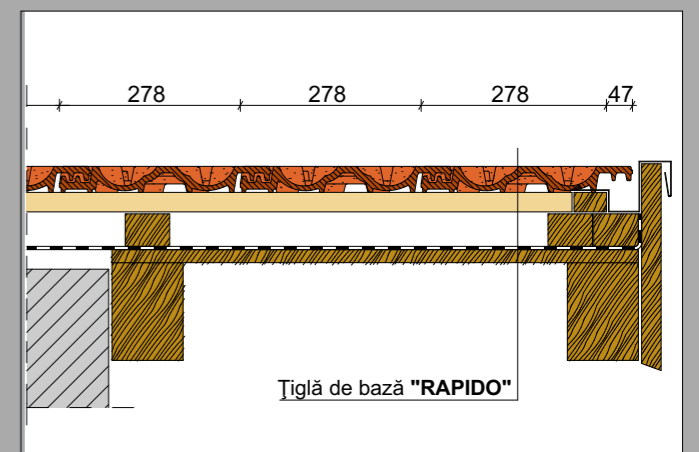

Montaj tigla de baza