



## CREATON - Competenta in argila

Gama cea mai mare din lume a țiglelor solzi						Colecțiile „NOBLESSE”, „FINESSE” și „NUANCE”			„MANUFAKTUR”
Gama țiglelor presate						Element de terasă		„GRESIE EST-RICH”- Element de terasă	

Menținem dreptul diferențelor de nuanțe tipografice și de a face modificări tehnice. 2015 Ediția I. Conținut încheiat: septembrie 2015

Lăsați să vă încânte gama unică , de forme și culori absolut nouă de la CREATON!  
Veți găsi soluții si mai multe pe pagina [www.creaton.com.ro](http://www.creaton.com.ro), unde puteti descoperi toată gama de produse.

CREATON South-East Europe Kft  
Str. Vulturilor nr.98, et. 6, sector 3- Bucuresti  
Tel: + 40 21 26 92 174  
Fax: + 40 21 26 92 175  
E-mail: [info@creaton-eternit.ro](mailto:info@creaton-eternit.ro)  
[www.creaton.com.ro](http://www.creaton.com.ro)

an **etex** company

## „DOMINO“

Țiglă pentru acoperiș cu linii drepte



Tigla ceramica CREATON



NATURAL

## „DOMINO“- imbinarea eleganta intre forma si functie

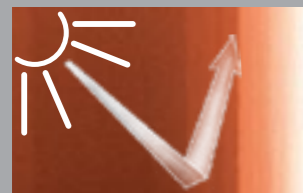

100% durabilitate a culorii

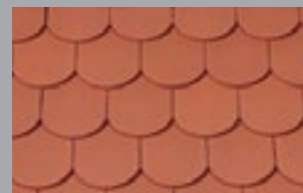

Culoare satinată



Reglare ambientală optimă

### Proces de ardere fără contact

Materiile prime, procesul de ardere modern, fără contact, cu casete de ardere orizontale, precum și optimizarea permanentă a procesului de producție garantează calitatea cea mai bună.



„DOMINO” reprezintă țigla ceramică pentru acoperiș care corespunde întru totul ideilor designului modern, oferind avantaje unice. Aspectul marcant al țiglei pentru acoperiș „DOMINO” se caracterizează prin expresivitatea formei și prin înlăturarea mijloacelor stilistice exagerate.

Țigla pentru acoperiș „DOMINO” este un foarte bun exemplu pentru ceea ce înseamnă calitate de marcă veritabilă. Suprapunerile în formă de trepte asigură protecție fiabilă împotriva pătrunderii apei sau altor impurități. „DOMINO” oferă soluția optimă pentru acele acoperișuri, unde este importantă forma netedă și aspectul modern al țiglei.

Din cele patru materii prime CREATON confecționează un „acoperiș perfect” Țigla de argilă nobilă este constituită în exclusivitate din aceste componente..

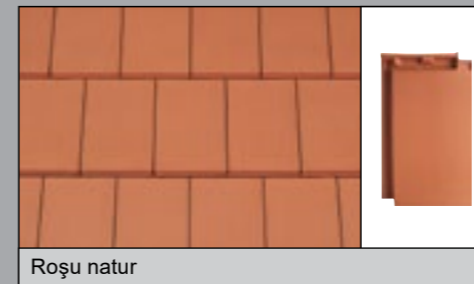

Roșu natur



„NUANCE” roșu cupru angobă



„NUANCE” roșu vin angobă



„NUANCE” gri angobă



„NUANCE” ardezie angobă



„NUANCE” negru mat angobă



„FINESSE” ardezie glazurat



„FINESSE” negru glazurat

CREATON oferă angobe de calitate superioară cu aspect mat sau strălucire nobilă rezistente la zgârieturi și lovituri. Seria de glazuri „FINESSE” prezintă perspective extravagante, nu doar prin aspectul fascinant ci și prin numeroasele avantaje, aducând un plus de valoare acoperișului. Glazura oferă protecție optimă împotriva celor mai duri factori de mediu. Prin producția de serie mare se obține un raport foarte bun preț-calitate.



# NUANCE

Colectia exclusivă de angobe

## „DOMINO“ - Atribute ale calității pe toata linia



### „FĂLȚUIRE ORIZONTALĂ“

Primul atribut al calității

În laboratoarele CREATON, M.C. Ludowici a dezvoltat sistemul special de fălțuire orizontală a țiglei „DOMINO“, care asigură fluxul optim al apei și drenajul ei în siguranță. Deși distanța de montaj este variabilă se garantează o izolație optimă a învelitorii.



### „DISTANȚĂ VARIABILĂ LA MONTAJ“

Al-2-lea atribut al calității

Distanța de glisaj de cca. 12 mm integrată în partea superioară și inferioară a fălțului asigură o flexibilitate ridicată în cazul clădirilor noi și renovate.



### „FĂLȚUIRE VERTICALĂ“

Al-3-lea atribut al calității

„DOMINO“ beneficiază de o fălțuire verticală care, datorită profilului foarte pronunțat asigură drenajul optim al apei, indiferent de condițiile climatice. Montajul intercalat asigură protecție fiabilă împotriva pătrunderii apei sau altor impurități. La baza principiului de fălțuire stă modelul de falț al țiglei „Z1“.



### „MUCHII DE REZEMARE“

Al-4-lea atribut al calității

Muchiile de rezemare reliefate oferă o mai bună statică și asigură evacuarea eventualei ape de condens pe țiglele aflate dedesubt.



### „REZISTENȚĂ LA FURTUNI“

Al-5-lea atribut al calității

Două „ciocuri“ de sprijin asigură așezarea țiglelor și aerisirea corespunzătoare a acoperișului. Orificiul pentru cui prevăzut din fabricație înlesnește fixarea rapidă și sigură a țiglelor.



## „DOMINO“ - acoperișul devine frumos și sigur prin utilizarea accesoriilor originale.

În programul de accesorii originale de la CREATON veți găsi tot ceea ce face un acoperiș într-adevăr sigur și frumos : sisteme de parazăpezi și scări, ferestre de acces pe acoperiș, precum și elemente de ventilație pentru streșină, țigle de trecere pentru sisteme de panouri solare și antene.

Pentru accesul pe acoperiș, de exemplu pentru lucrări la cosurile de fum, firma CREATON a dezvoltat sisteme de acces, care se caracterizează prin suprafețe de sprijin sigure, antiderapante. Accesoriile se potrivesc din punct de vedere optic cu acoperișul.

### Element ceramic început/final coamă

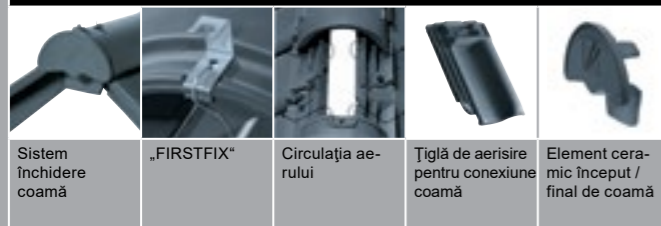

### Accesorii din aluminiu: Sisteme de grătare/parazăpezi



### Formare astereală



Țiglă 1/1	Tigla ½	Tigla de aerisire (diametru de ventilare cca. 27,3 cm <sup>2</sup> /buc) kb. 27,3 cm <sup>2</sup> /db)	Țiglă de aerisire pentru conexiune la coama	Tigla ½ de aerisire pentru conexiune la coama
Țiglă laterală de aerisire pentru conexiune la coama stânga/dreapta	Țiglă laterală de margine stânga/dreapta	Țiglă dublă închidere stânga	Țiglă cu versant	Țiglă laterală cu versant stânga/dreapta
Element tub de aerisire argilă NW 100, de tip SIGNUM „A” pentru aerisire coloane sanitare	Element tub de aerisire argilă NW 125, de tip SIGNUM „F” pentru aerisire coloane sanitare	Țiglă ceramică de trecere NW 110/125 pentru coș centrale termice 110/125	Țiglă de trecere din argilă NW 60 pentru antenă, cu manșetă din cauciuc	Element de trecere din argilă NW 70 pentru tubul de încălzire solară panou solar
Țiglă de coamă PD (2,5 buc/m)	Element ceramic funcțional început final de coama	Element ceramic început/final de coama	Ramificație de coamă 3 axe	Consola zincata pentru suport panou solar
Început de coamă PD	Țiglă de coamă PD	Fereastră de acces pe acoperiș 54x85 cm		

Accesorii care pot fi comandate: țiglă de aerisire cu proeminență dubla pentru conexiune la coama țigla ½ cu versant, țiglă pentru mansardă cot, țiglă laterală de mansardă/cot țiglă margine pentru mansardă, clemă pentru coamă „FIRSTFIX”, pentru parazăpadă, țevă rotundă, scară pentru acoperiș, suport pentru scară, parazăpadă (roșie/neagră), țiglă transparentă, banda aerisire coamă, clemă, contra furtunii, bandă conexiune perete/coș, vopsea acrilică pentru retus, ornamente pentru acoperiș(Manufaktur). Înainte de a comanda, va rugăm să verificați disponibilitatea accesoriilor.

## Caracteristicile unei închideri ideale la coama: protecție, estetica, rentabilitate

Țiglă de aerisire de conexiune la coamă - împreună cu „FIRSTFIX”: un duo inovativ pentru o coamă perfectă.



Siguranță mare chiar și fără șipcă de coamă. Montajul coamei este rapid și simplu.

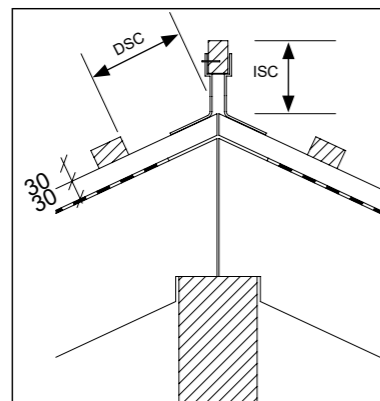

DSC = distanța șipca conexiune coama (mm)  
 ISC = înălțime șipca coama (în mm)

DN	15°	20°	25°	30°	35°	40°	45°	50°	55°
DSC	95	90	85	85	85	85	85	85	85
ISC	85	80	70	60	50	40	30	25	15

șipcă de 30/50, țiglă de coamă tip PD (2,5 buc/ml)  
 tip PD (2,5 buc/ml)

### Estetica și longevitatea definesc idealul închiderii la acoperiș.

Un acoperiș CREATON veritabil este în totalitate din ceramică. Sistemul de aerisire la coamă în totalitate din ceramică garantează durabilitatea acoperișului din punct de vedere tehnic, oferind totodată și o estetică armonioasă. Țiglele de aerisire pentru conexiune la coamă CREATON formează cu închiderea lor ceramică (spoiler) o linie paralelă între țiglele de coamă și suprafața de țigle. Combinația dintre aspectul învelitorii și păstrarea în timp a valorii imobilului reprezintă un avantaj important față de alte soluții. Țiglele de coamă nu mai trebuie izolate cu elemente din plastic sau umplute cu mortar, nemaifiind necesare nici accesorii care nu sunt ceramice.

### Fixare sigură fără șipcă de coamă.

Pe lângă aerisirea excelentă a coamei, importantă pentru păstrarea uscată a structurii acoperișului, țigla de aerisire pentru conexiune la coamă. Acest lucru se obține prin intermediul unei închideri (spoiler) ceramice continue la trecerea de la suprafața țiglei spre coamă. În conexiune cu sistemul de fixare la coamă „FIRSTFIX” fiecare țiglă este asigurată suplimentar prin intermediul unui fir de oțel rezistent la coroziune. Fixarea convențională cu șipca de coamă și clema de fixare coamă din aluminiu este de asemenea posibilă. CREATON oferă prin sistemul de fixare „FIRSTFIX” o soluție de montaj care nu necesită suport fixare șipcă coamă și șipcă de coamă.

### Fixarea țiglei de coamă cu șipcă de coamă.

Din următorul tabel puteți stabili distanța corectă pentru poziționarea șipcii superioare, respectiv a celei de coamă. Dimensiunea DSC\*/ISC\* se măsoară întotdeauna pe contrasipcă. Valorile din tabel rezultă din țigla de aerisire pentru conexiune la coamă, contrasipcă și șipca de susținere 30/50, respectiv 40/60. În cazul secțiunilor transversale diferite, valorile trebuie determinate pentru fiecare caz în parte, sau puteți solicita ajutorul specialiștilor firmei CREATON.

DN	15°	20°	25°	30°	35°	40°	45°	50°	55°
DSC	95	90	80	80	80	80	75	70	70
ISC	95	90	80	70	60	50	40	35	25

șipcă de 40/60, țiglă de coamă tip PD (2,5 buc/ml)

**Secțiunea transversală a acoperișului\***  
 Ventilație prin țiglă de aerisire.  
 Țiglă de coamă fixată cu FIRSTFIX  
 Secțiunea transversală de ventilație este de 27,3 cm<sup>2</sup>/țiglă de ventilație.

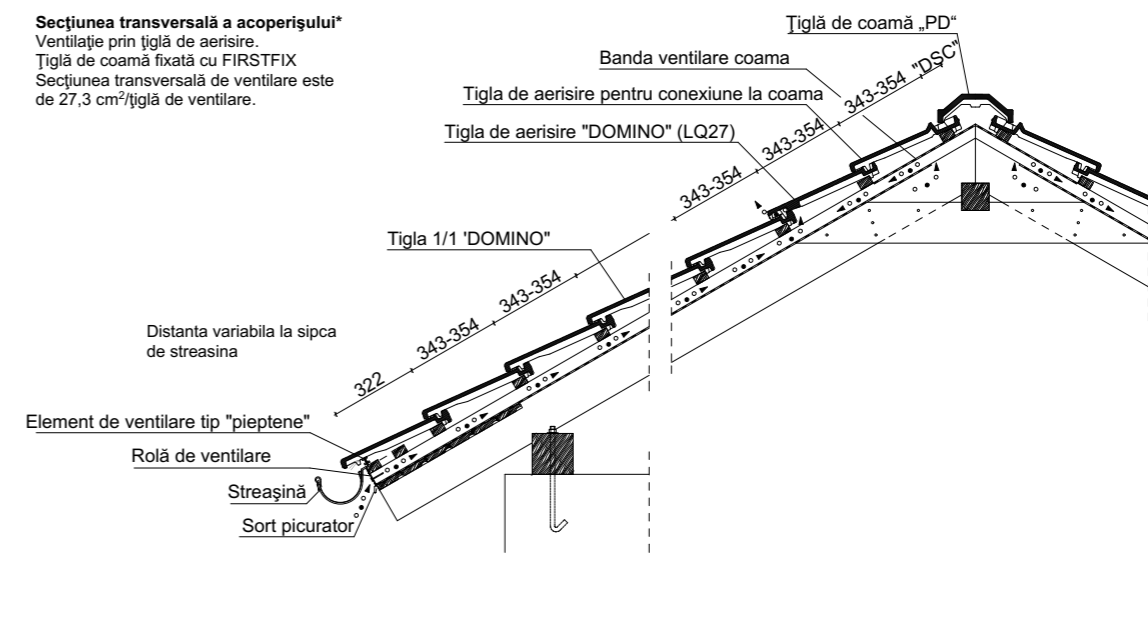

**Secțiunea transversală a acoperișului\***  
 Aerisire prin țiglă aerisire pentru conexiune la coamă  
 Țiglă de coamă montată pe șipcă de coamă  
 Diametru de aerisire 230 cm<sup>2</sup>/ml coamă  
 Conform DIN 4108 este îndeajuns pentru căpriori de lungime până la 23 m

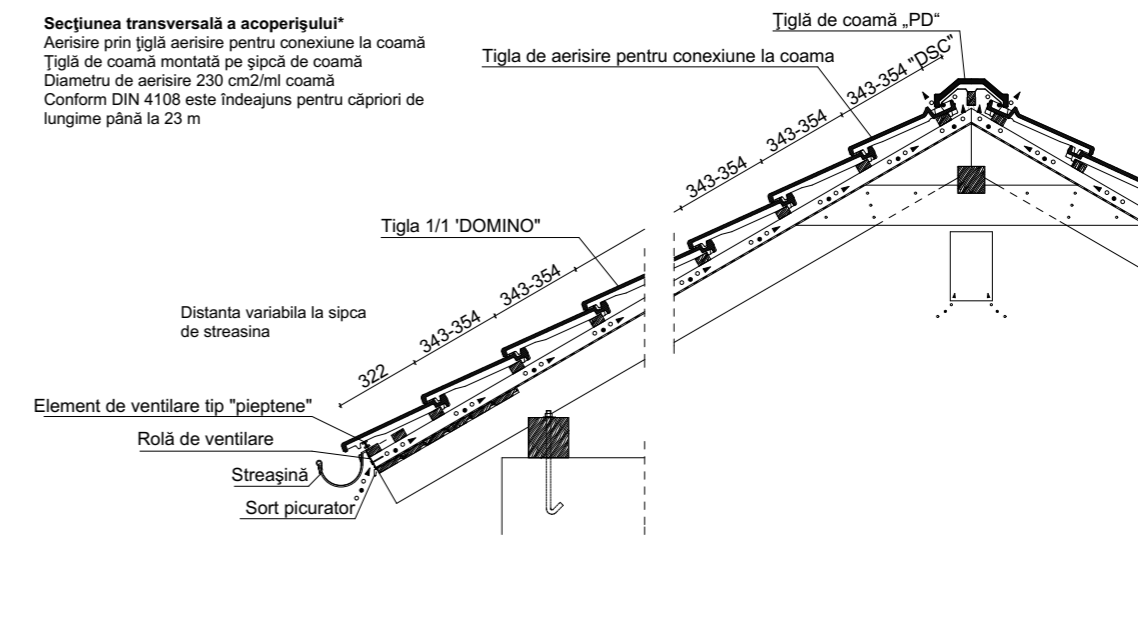

\* Secțiunile prezentate sunt doar exemple structurale.

# CREATON - tehnici pentru acoperisuri perfecte

ro translation:	
Dimensiuni:	cca. 257 x 437 mm
Lățime acoperire:	min. cca. 223 mm
	În medie cca. 224 mm
	max. cca. 225 mm
Lungime acoperire:	min. cca. 343 mm
	În medie cca. 348 mm
	max. cca. 354 mm
Necesar țigle:	min. cca. 12,4 bucăți/m <sup>2</sup>
	În medie cca. 12,7 bucăți/m <sup>2</sup>
	max. cca. 13,1 bucăți/m <sup>2</sup>
Greutate pe bucată:	4,0 kg
Ambalaj minim: 4 paleți	240 bucăți

\*"DOMINO" poate fi aplicată până la 10 grade.

Studii amănunțite referitoare la tehnica fluidelor au demonstrat siguranța peste medie a impermeabilității țiglelor „DOMINO” datorită sistemului perfecționat de falțuri. Condițiile de siguranță contra pătrunderii ploii sunt asigurate prin utilizarea foliei Creaton „UNO”, începând cu 18 grade înclinație acoperiș Creaton „DUO” începând cu 16 grade Creaton „TRIO” începând cu 14 grade și de la 10 grade în cazul foliei Creaton „QUATTRO”. Vă stăm cu plăcere la dispoziție în legătură cu întrebările referitoare la executarea izolației învelitorii. În cazul distanței dintre șipci aflată între limitele minime și maxime, vă rugăm ca în cadrul comenzii să ne comunicați această distanță! Datorită diferențelor naturale existente în materia primă, pot exista abateri în funcție de culori și dimensiuni.



## Conexiune la perete cu țigla de aerisire pentru conexiune la coama\*

Țigla de aerisire pentru conexiune la coama

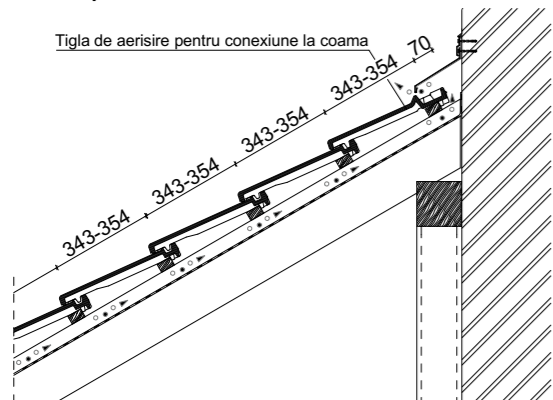

## Montaj țigla cu versant\*

În cazul țiglelor fabricate la comenzi speciale, datele referitoare la lungimea de acoperire sunt accesibile la CREATON.

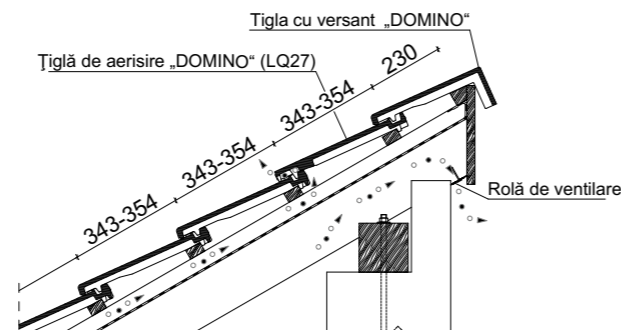

## Montaj cu țigla de margine stânga\*

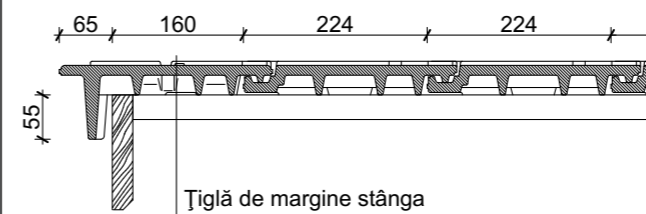

## Montaj cu țigla de margine dreapta\*

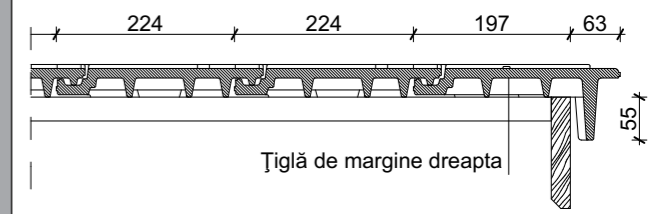

## Țigla speciala\*

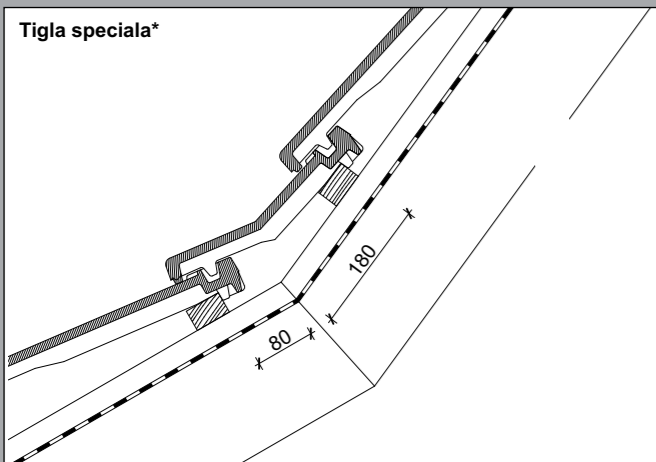

## Țiglă mansardă\*

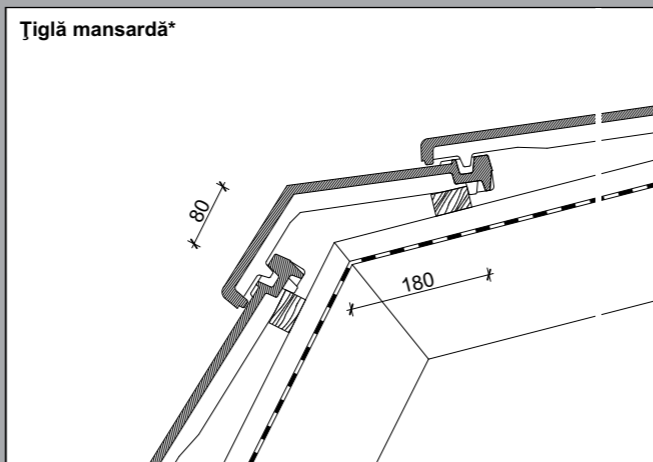

## Montaj cu țigla de margine stânga și țigla dublu ondulată\*

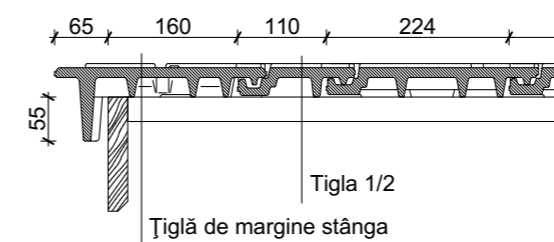

## Montaj cu țigla de margine dreapta și țigla dublu ondulată\*

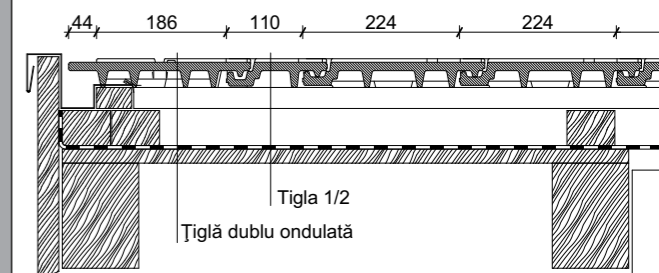

\* Secțiunile prezentate sunt doar exemple structurale.

\* Secțiunile prezentate sunt doar exemple structurale.