

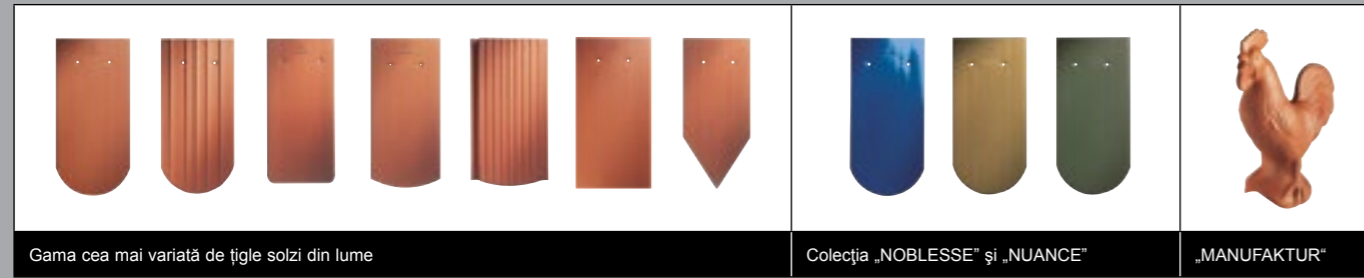

CREATON - Competenta in argila



Menținem dreptul diferențelor de nuanțe tipografice și de a face modificări tehnice. 2015 Ediția I. Conținut încheiat: septembrie 2015

Lăsați-vă fascinat de CREATON cu o gamă unic de largă, cu forme și culori absolut noi.
Veți găsi soluții și mai multe pe pagina www.creaton.com.ro, unde puteți găsi și toată gama de produse.

CREATON South-East Europe Kft
Str. Vulturilor, nr. 98, et. 6, sector 3 Bucuresti
Tel: + 40 21 26 92 174
Fax: + 40 21 26 92 175
E-mail: info@creaton-eternit.ro
www.creaton.com.ro

an **etex** company

„BALANCE”

Echilibru în formă, proporție și rentabilitate



Tigla ceramica Creaton



NATURAL



„BALANCE“ - Tigla de acoperis pentru cele mai inalte pretentii



100% durabilitate a culorii



Culoare satinată



Reglare ambientală optimă

Proces de ardere fără contact

Materiile prime și procesul de ardere modern, fără contact, în casete de ardere orizontale (casete H), precum și optimizarea permanentă a procesului de producție garantează calitatea cea mai bună.

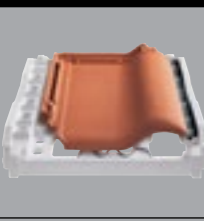

100% durabilitate a culorii

Prin intermediul „BALANCE“ se dezvoltă dimensiuni total noi ale configurației acoperișului, în ceea ce privește rentabilitatea și designul.

Calitatea produsului „BALANCE“ este perfectă datorită proceselor de fabricație hightech de ultimă generație. Datorită realizării unor linii de producție moderne CREATON este lider în dezvoltarea țiglelor ceramice.

Cu un necesar începând de la 8,4 bucăți/m², BALANCE este o țiglă care nu numai că își dovedește exemplar calitățile, stabilind noi standarde ale raportului calitate – preț. Calitatea înaltă, designul deosebit, montajul economic precum și cea mai înaltă siguranță prin intermediul tehnicii sofisticate de falțuire asigură o valoare stabilă, de durată, a întregului acoperis.

Diversitatea gamei de culori „BALANCE“ corespunde în toate cazurile exigențelor calitative ridicate ale firmei CREATON.

Poziționată în centrul unei regiuni care dispune de cele mai bune materii prime, fabrica CREATON din Lenti produce modelul „BALANCE“ la un nivel înalt de calitate.



Din cele patru materii prime CREATON confecționează un „acoperiș perfect“.

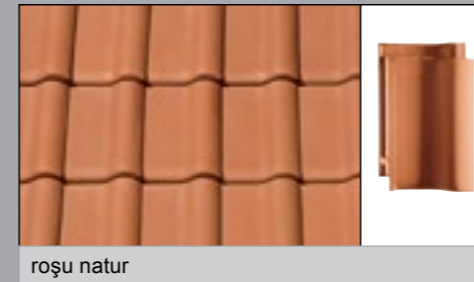

roșu natur



„NUANCE“ roșu angobă



„NUANCE“ roșu cupru angobă



„NUANCE“ roșu vin angobă



„NUANCE“- maro închis angoba

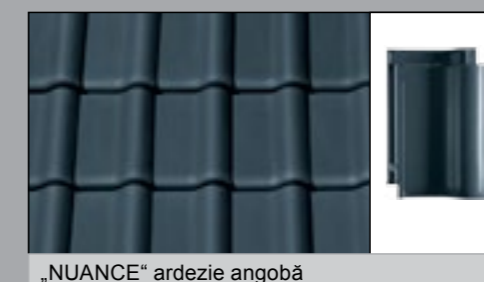

„NUANCE“ ardezie angobă



„NUANCE“ negru angobă

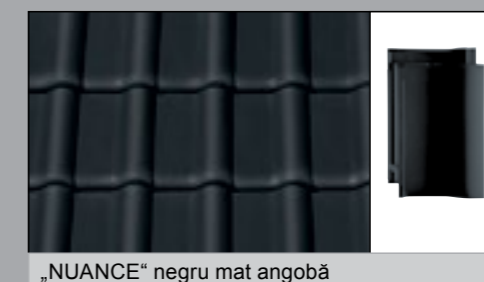

„NUANCE“ negru mat angobă

CREATON oferă angobe de calitate superioară cu aspect mat sau strălucire nobilă rezistente la zgârieturi și lovituri. Colectia de angobe prezintă perspective extravagante, nu doar prin aspectul fascinant ci și prin numeroasele avantaje aducând un plus de valoare acoperișului. Angoba ofera protecție optimă împotriva celor mai duri factori de mediu.



NUANCE

Colectia exclusivă de angobe

„BALANCE“ – țiglă cu format mare și design special



„FĂLȚUIRE“

Pentru fălțuirea țiglelor a fost dezvoltată așa-numita „tehnica labirintului“. Datorită celor 5 falțuri laterale special formate și puternice, apa nu poate să pătrundă sub țigle nici în cazul unor condiții meteorologice extreme, iar acoperișul rezistă excelent și la presiunea vântului.

Primul atribut al calității



„DISTANȚĂ VARIABILĂ LA MONTAJ“

Distanța de glisaj de cca. 12 mm integrată în partea superioară și inferioară a falțului asigură o flexibilitate ridicată în cazul clădirilor noi. Falțuirea aproape unică atât în partea de sus cât și în lateral asigură o distanță de glisaj de aproximativ 26 mm. Aceasta contribuie la un montaj optim al țiglei cât și la împartirea corectă a distanței dintre șipci.

Al-2-lea atribut al calității

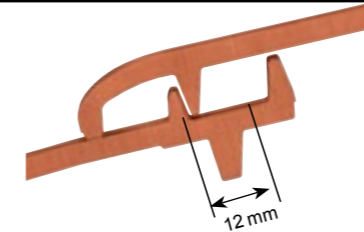

„MUCHII DE REZEMARE“

Muchiile de rezemare reliefate oferă o mai bună statică și asigură evacuarea eventualei ape de condens pe țiglele aflate dedesubt.

Al-3-lea atribut al calității



„REZISTENȚĂ LA FURTUNI“

Trei „ciocuri“ de sprijin asigură așezarea țiglelor și aerisirea corespunzătoare a acoperișului. Pe lângă securitatea triplă, care corespunde întru totul prescripțiilor normativelor, așezarea țiglelor este mai ușoară și în cazul utilizării țiglelor tăiate (de ex. la dolii și la coame inclinate).

Al-4-lea atribut al calității

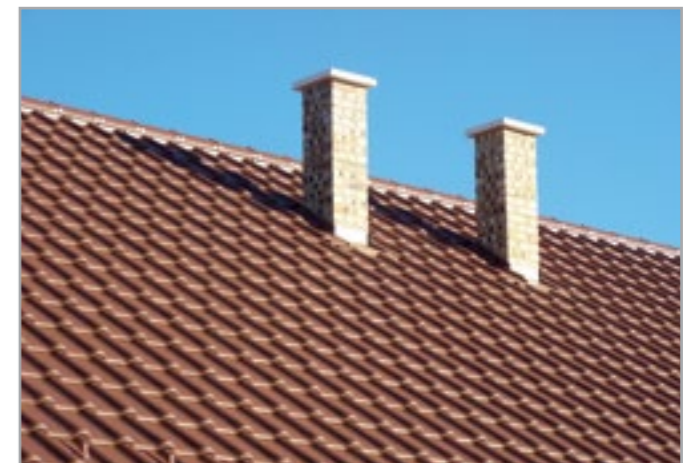

„RAPORT PREȚ-VALOARE EXCELENT“

Prin formatul mare de 323x502 mm se obține un raport avantajos preț-calitate. La modelul „BALANCE“ distanța dintre șipci este mai mare reducându-se astfel substanțial cheltuielile materiale și manopera.

Al-5-lea atribut al calității



„BALANCE“ - acoperișul devine frumos și sigur prin utilizarea accesoriilor originale



În programul de accesorii originale de la CREATON veți găsi tot ceea ce asigură securitatea și frumusețea unui acoperiș: sisteme de parazăpadă și de scări, ferestre de acces pe acoperiș, respectiv tuburi de aerisire ceramice, țigle de trecere pentru sisteme de panouri solare și antene.

Pentru accesul pe acoperiș, de exemplu pentru lucrări la cosurile de fum, firma CREATON a dezvoltat sisteme de acces, care se caracterizează prin suprafețe de sprijin sigure, antiderapante. Accesoriile se potrivesc din punct de vedere optic cu acoperișul.

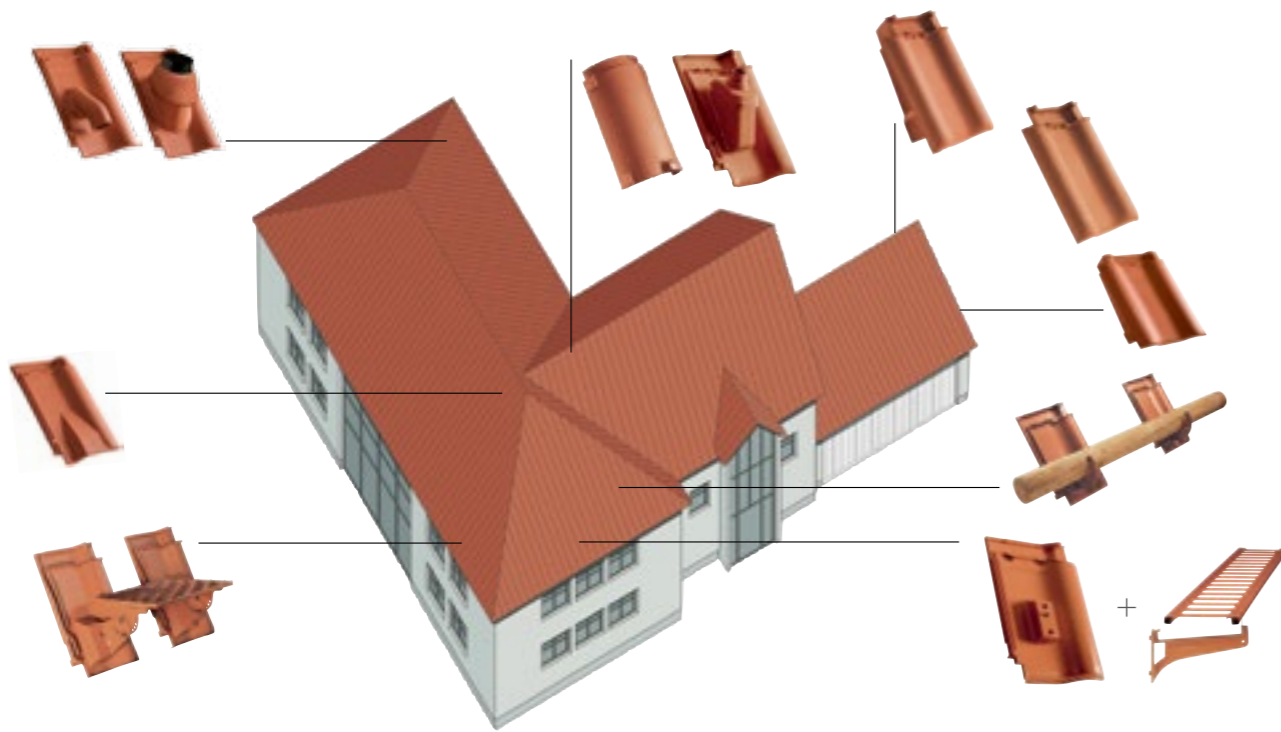

Tiglă de prindere pentru consolă, din aluminiu	Consolă din aluminiu pentru opritor rotund Φ 13 cm	Grilaj parazăpadă și consolă parazăpadă din aluminiu	Grătar lung din aluminiu 150/25 Grătar scurt din aluminiu 44,5/25	Treaptă individuală din aluminiu

Țiglă 1/1	Țiglă 1/2	Țiglă de aerisire (diametru de aerisire LQ 37,5 cm2/buc)	Țiglă de aerisire pentru conexiune la coama	Țiglă laterală de aerisire pentru conexiune la coama stânga/dreapta
Țiglă laterală, stanga/dreapta	Țiglă cu proeminență dublă	Țiglă cu versant standard	Element tub aerisire ceramic, NW 100 mm, de tip „SIGNUM” A	Element tub aerisire ceramic, NW 125/150 mm, de tip „SIGNUM” F
Țiglă de trecere din argilă pentru evacuare gaze centrale termice, NW 100/125	Țiglă de trecere din argilă pentru antenă, NW 60, cu manșetă din cauciuc	Țiglă de trecere din argilă pentru panou solar, NW 70	Ramificație de coamă cu 3 axe	Element ceramic funcțional început/final coama
Țiglă coamă PF (2,5 buc/ml)	Țiglă coamă PR (2,5 buc/ml)	Țiglă coamă PF (2,5 buc/ml)	Început de coamă PF	Început de coamă rotund PF
			Element ceramic început/final coama PF	Element ceramic început/final coama PR
Țiglă de coamă PF (2,5 buc/ml)	Țiglă de coamă PR (2,5 buc/ml)	Țiglă de coamă PR (2,5 buc/ml)	Început de coamă PR	Element ceramic început/final coama PR

Accesorii neprezentate, dar livrabile pe bază de cerere: Țiglă 1/2 de aerisire cu conexiune la coamă, țiglă de aerisire cu conexiune la coamă cu proeminență dublă, țiglă laterală cu versant standard, țiglă 1/2 cu versant standard, țiglă de mansardă, țiglă laterală de mansardă, țiglă pentru iluminat din sticla(cristal), țiglă de coamă de început PF cu ornament de flori, clemă pentru coamă din aluminiu PF, „Firstfix”, adaptor „SIGNUM” NW 100, țiglă de trecere pentru panouri solare, suport parazăpadă pentru zone montane, suport pentru elemente solare (galvanizat), parazăpadă, fereastră de acces pe acoperiș, bandă aerisire coamă, clemă împotriva furtunii, element pentru aerisire streașină, șorț streașină(picurător), bandă conexiune coș/perete, vopsea acrilică pentru retuș. **Înainte de comandă se va verifica disponibilitatea accesoriilor.**

Caracteristicile unei închideri ideale la coma: protecție, estetica, rentabilitate

Țiglă de aerisire pentru conexiune la coamă - împreună cu „FIRSTFIX”: un duo inovativ pentru o coamă perfectă.



„FIRSTFIX®“



Siguranță mare fără șipcă de coamă. Montajul coamei este rapid și simplu.

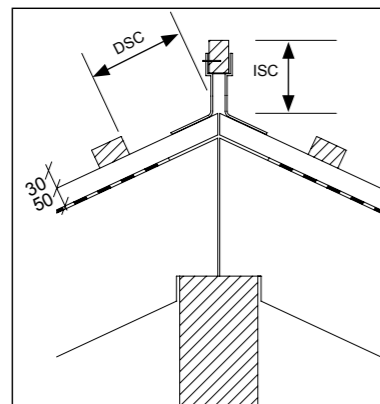

DSC = Distanța șipca conexiuni coama
 ISC = Înălțime șipca coama (mm)

DN	10°	15°	20°	25°	30°	35°	40°	45°	50°	55°	60°
DSC	95	90	90	80	80	80	75	75	75	75	75
ISC	100	95	90	80	70	60	50	45	30	25	20

Șipcă de 30/50, Țiglă coamă PF (2,5 buc/m)

Estetica și longevitatea definesc idealul închiderii la acoperiș. Un acoperiș CREATON veritabil este în totalitate din ceramică. Sistemul de aerisire la coamă în totalitate din ceramică garantează durabilitatea acoperișului din punct de vedere tehnic, oferind totodată și o estetică armonioasă. Țiglele de aerisire pentru conexiune la coamă CREATON formează cu închiderea lor ceramică (spoiler) o linie paralelă între țiglele de coamă și suprafața de țigle. Combinația dintre aspectul învelitorii și păstrarea în timp a valorii imobilului reprezintă un avantaj important față de alte soluții. Țiglele de coamă nu mai trebuie izolate cu elemente din plastic sau umplute cu mortar, nemaifiind necesare nici accesoriile care nu sunt ceramice.

Fixare sigură fără șipcă de coamă.

Pe lângă aerisirea excelentă a coamei, importanță pentru păstrarea uscată a structurii acoperișului, țigla de aerisire pentru conexiune la coamă. Acest lucru se obține prin intermediul unei închideri (spoiler) ceramice continue la trecerea de la suprafața țiglei spre coamă. În conexiune cu sistemul de fixare la coamă „FIRSTFIX” fiecare țiglă este asigurată suplimentar prin intermediul unui fir de oțel rezistent la coroziune. Fixarea convențională cu șipca de coamă și clema de fixare coamă din aluminiu este de asemenea posibilă.

CREATON oferă prin sistemul de fixare „FIRSTFIX” o soluție de montaj care nu necesită suport fixare șipcă coamă și șipcă de coamă.

Fixarea țiglelor de coamă cu șipcă de coamă:

Cu ajutorul următorului tabel puteți stabili distanța corectă pentru poziționarea șipcii superioare, respectiv a celei de coamă. Dimensiunea DSC*/ISC* se măsoară întotdeauna pe contrasipcă. Valorile din tabel rezultă din țigla de aerisire pentru conexiune la coamă, contrasipcă și șipca de susținere 30/50. În cazul secțiunilor transversale diferite, valorile trebuie determinate pentru fiecare caz în parte, sau puteți solicita ajutorul specialiștilor firmei CREATON.

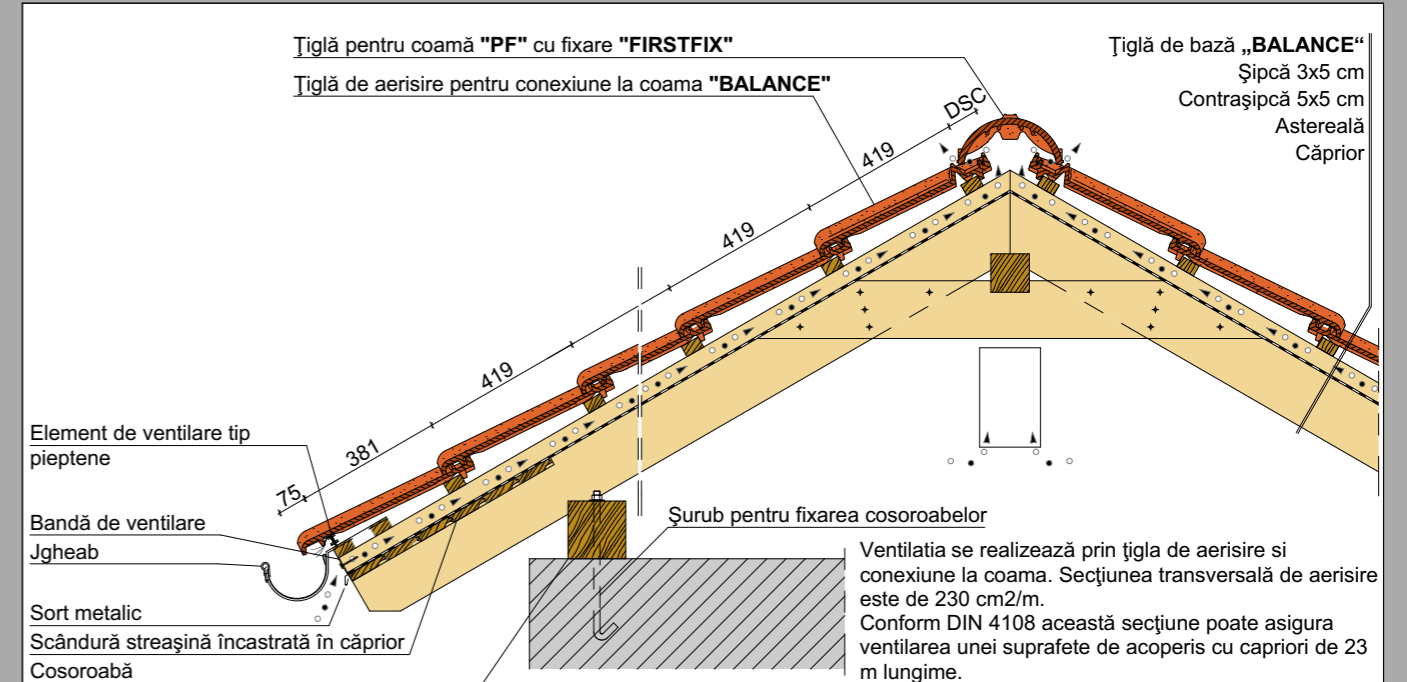

Secțiune astereală

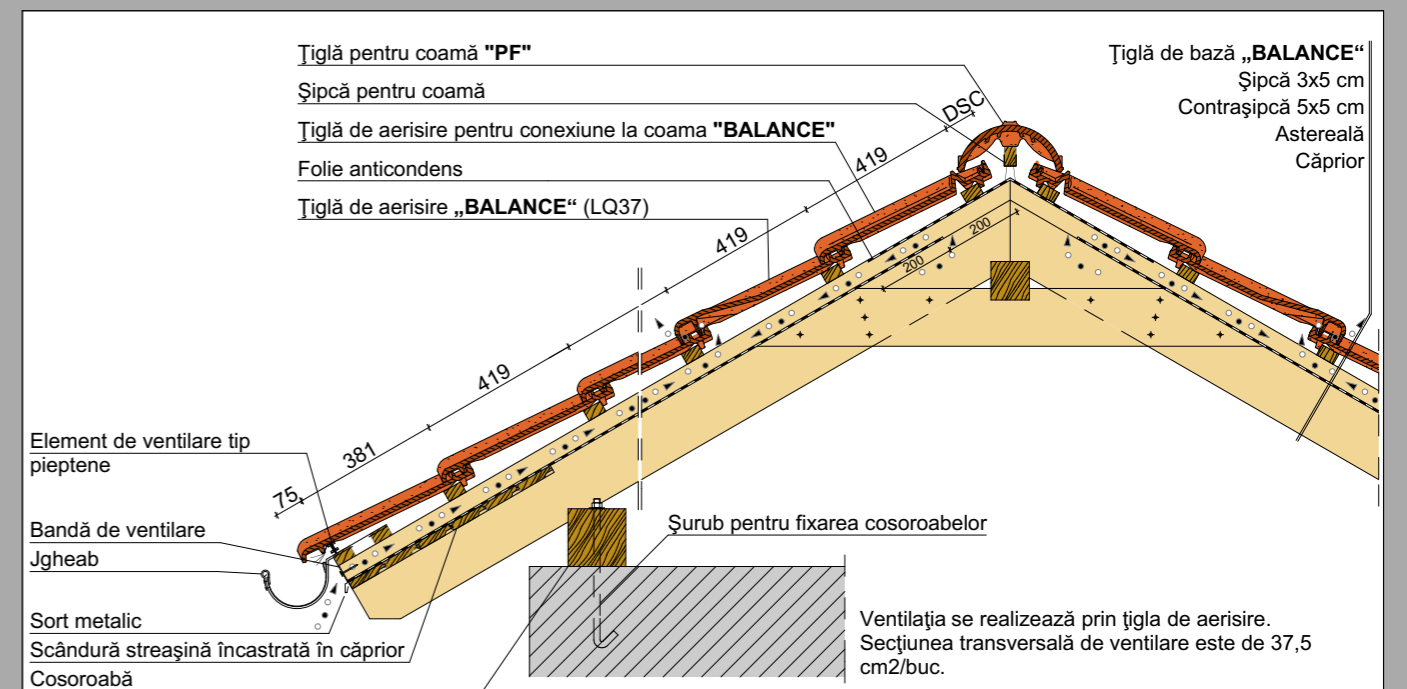

Secțiune astereală

* Secțiunile prezentate sunt doar exemple structurale.

„BALANCE“ – tehnici pentru acoperisuri perfecte

Date tehnice:		
Dimensiuni:		cca. 323x502 mm
Lățime acoperire:	min.	cca. 274 mm
	medie.	cca. 275 mm
	max.	cca. 277 mm
Lungime acoperire:	min.	cca. 406 mm
	medie.	cca. 419 mm
	max.	cca. 431 mm
Necesar de țigle:	min.	cca. 8,4 buc/m ²
	medie.	cca. 8,7 buc/m ²
	max.	cca. 9,0 buc/m ²
Greutate:		4,6 kg/ bucată, 38,6 kg/m ²
Ambalaj: 4 buc/pachet		192 buc/palet
În cazul în care astereala este impermeabilă, este utilizabil până la o înclinație de 10 grade.		

Studii amănunțite referitoare la tehnica fluidelor au demonstrat siguranța peste medie a impermeabilității țiglelor „BALANCE” - datorita sistemului perfecționat de falțuri. Condițiile de siguranță contra pătrunderii ploii sunt asigurate prin utilizarea foliei Creaton „UNO”, începând cu 18 grade înclinație acoperiș „CREATON „DUO” începând cu 16 grade, Creaton „TRIO” începând cu 14 grade și de la 10 grade în cazul foliei Creaton „QUATTRO”.

Vă stăm la dispoziție în legătură cu întrebările referitoare la executarea astereii. În cazul în care distanța dintre șipci este la limita minimă/maximă, vă rugăm ca în cadrul comenzii să ne comunicați această distanță! Datorită diferențelor naturale existente în materia primă, pot exista abateri infime de culori și dimensiuni.

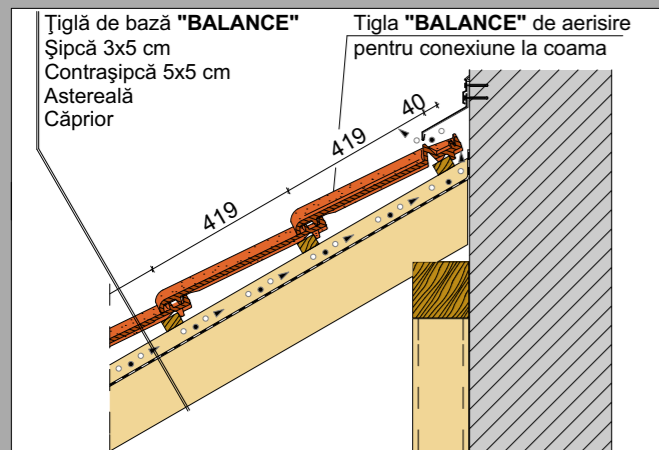

Conexiune perete

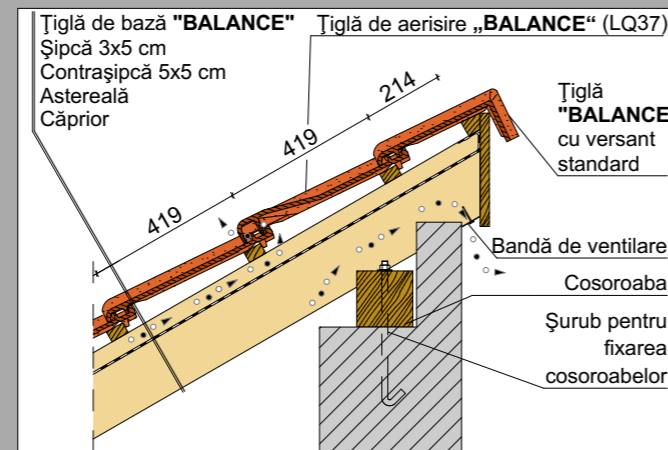

Acoperiș într-o singură apă

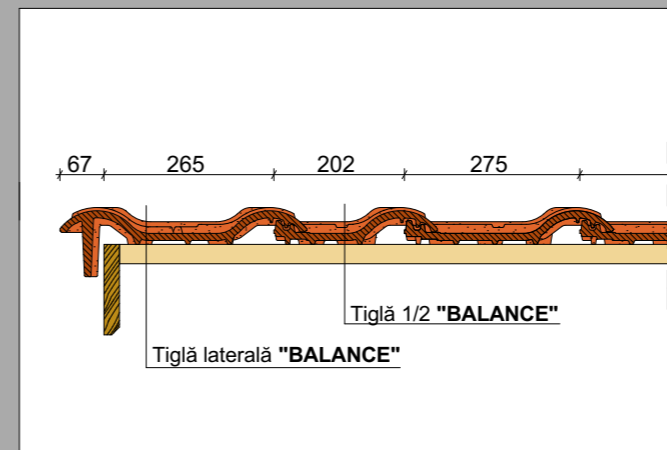

Montaj țigla de baza

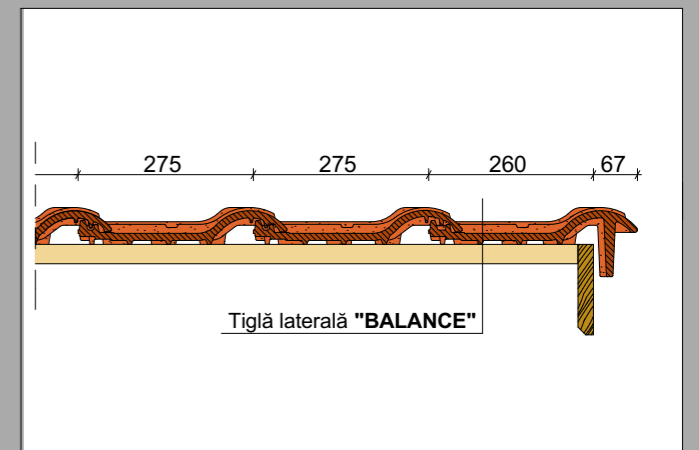

Montaj țigla laterală dreapta

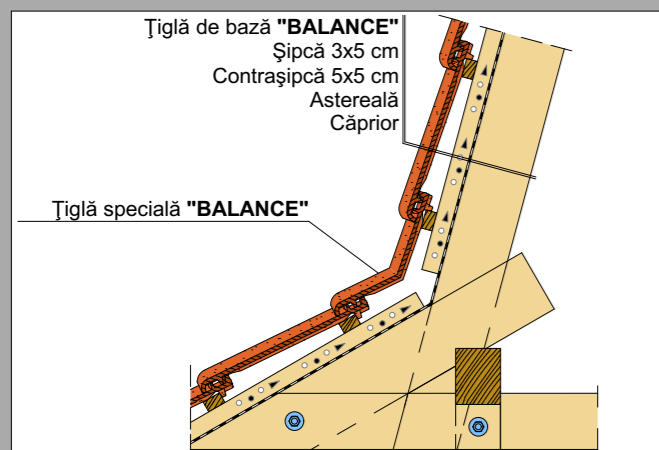

Țiglă specială

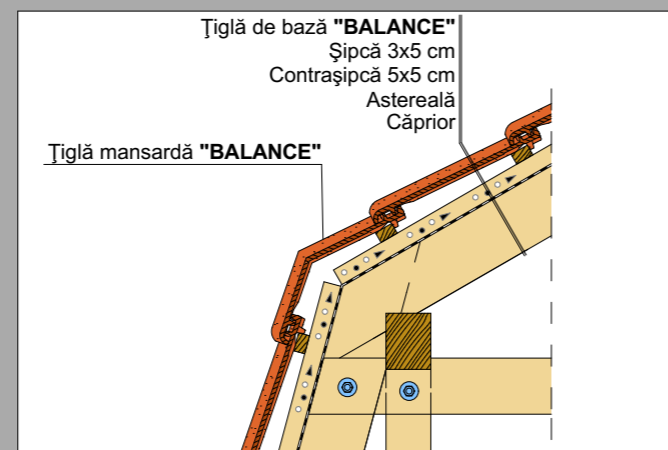

Țiglă mansardă

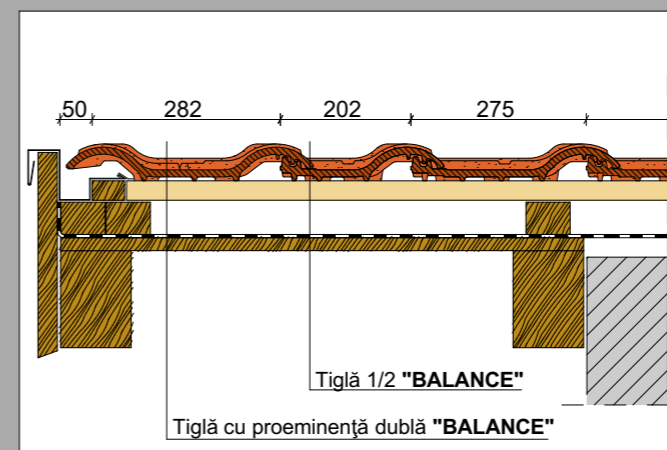

Montaj țigla laterală cu proeminența dublă

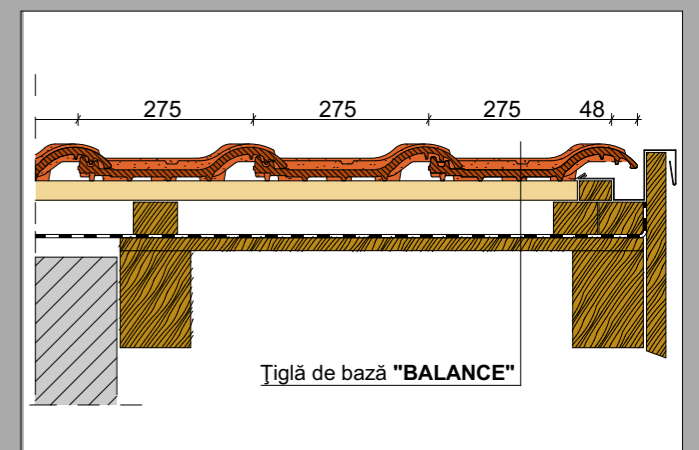

Montaj țigla de baza