

**TONDACH** 

Țiglă ceramică la înălțime!

# Țiglă ceramică TONDACH® XXL

Twist  
Tango Plus  
Bolero  
Rumba





Pământ

Apă

Aer

Foc

Acoperișul care rezistă un secol protejează adevăratele valori din viața oamenilor. Cu o soluție pentru învelitoare de la TONDACH®, ne putem bucura de siguranță, naturaleză, confort și o stare de bine - și asta pentru mai multe generații. Produsele TONDACH® sunt certificate prin însemnul "natureplus", un însemn internațional de calitate, acordat companiilor din domeniul construcțiilor.

## MATERIAL DURABIL PENTRU ORICE TIP DE CONSTRUCȚIE

Datorită multitudinii de modele și culori, țiglele TONDACH® se potrivesc oricărui tip de construcții, fie ele monumente istorice, locuințe tradiționale sau concepte arhitecturale îndrăznețe și moderne. TONDACH® vă oferă o serie infinită de posibilități. Lăsați-vă purtați de inspirație în paginile următoare.

### CUPRINS

TONDACH® Twist	4 - 7
TONDACH® Tango Plus	8 - 11
TONDACH® Bolero	12 - 15
TONDACH® Rumba	16 - 19
TONDACH® Soluții complete pentru acoperiș	20 - 21

# Twist

Țigla ceramică TONDACH® Twist este produsă dintr-o materie primă de calitate excepțională, cu cea mai modernă tehnologie de fabricare. O casă cu țigla Twist atrage privirile prin armonia pe care o radiază. Forma dinamică a suprafeței acoperișului îi conferă acestuia un caracter unic, indiferent dacă este un acoperiș nou sau unul renovat.



## DATE TEHNICE

Distanță între șipci:	cca. 37,0 - 42,5 cm
Lățime de acoperire:	cca. 25,5 cm
Lungime totală:	cca. 50,0 cm
Lățime totală:	cca. 30,0 cm
Necesar:	cca. 8,8 - 9,3 buc./m <sup>2</sup>
Greutate:	cca. 3,4 kg/buc.
Modalități de așezare:	legat și în rețea
Înclinația minimă a șarpantei	
15°	cu astereală continuă hidroizolantă
25°	cu astereală continuă
30°	fără astereală
Colori:	Teracotă Angobe: roșu, maro, maro arămiu, antracit Amadeus: vișiniu, negru, natur



Optim pentru renovări

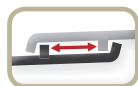

Distanță mare de glisare

SOLUȚII ORIGINALE TONDACH®:  
Accesorii ceramice



Țigla 1/2

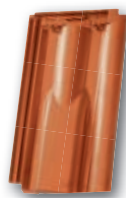

Țigla de aerisire



Țigla parazăpadă



Țigla de margine stânga



Țigla de margine dreapta

## MAXIMUM DE AVANTAJE

- Design și funcționalitate pentru toate tipurile de acoperiș
- Suprafață înnobilită pentru un aspect de durată
- Produs de calitate

- Produs natural (100% reciclabil)
- Siguranță pentru generații
- 33 de ani garanție



Teracotă

# Siguranță pentru generații

Vă oferim întreaga paletă de culori, mate sau lucioase. Diversele finisări ale suprafeței țiglelor asigură un acoperiș de calitate, care își păstrează aspectul în timp, conform dorințelor dumneavoastră.

Angoba Roșu

Angoba Maro

Angoba Maro Arămiu

Angoba Antracit

Amadeus Vișiniu

Amadeus Negru

Amadeus Natur

# Twist - Detalii tehnice

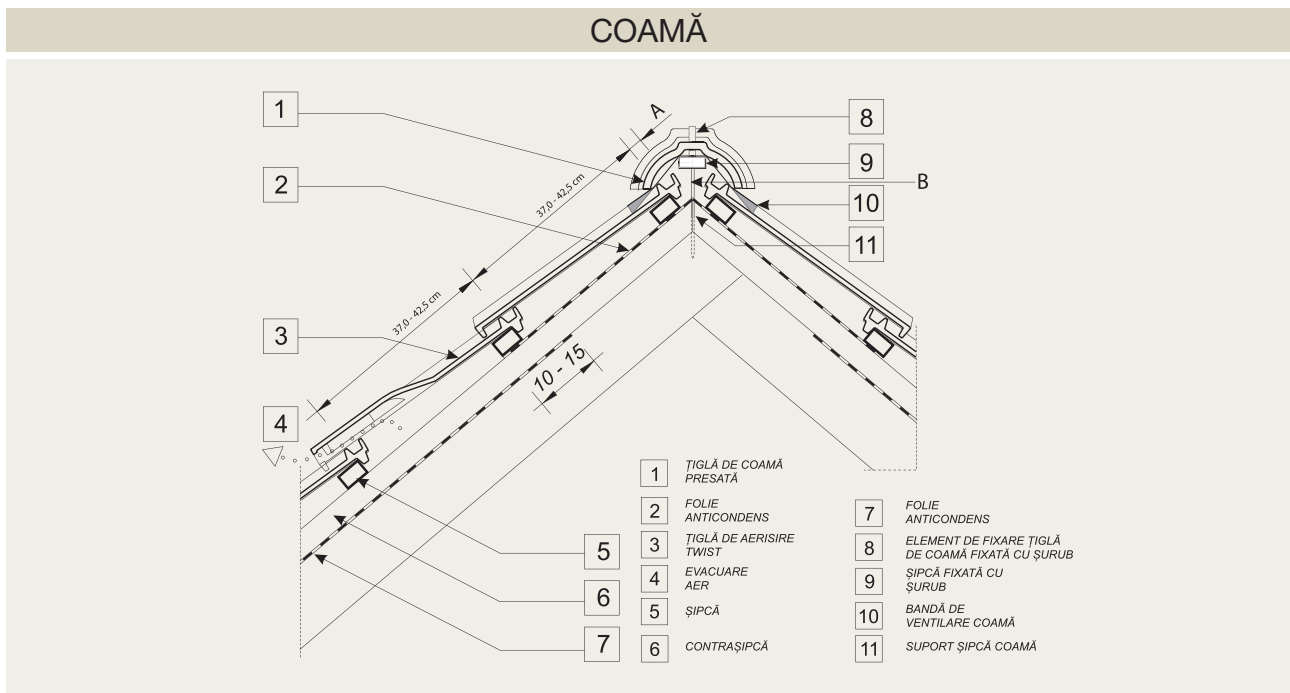

**ȘIPCĂ 4 x 5 cm**

Înclinația acoperișului	A	B	Înclinația acoperișului	A	B
15°	cca. 4,5 cm	cca. 13,0 cm	35°	cca. 3,0 cm	cca. 9,7 cm
20°	cca. 4,0 cm	cca. 12,0 cm	40°	cca. 2,5 cm	cca. 9,1 cm
25°	cca. 3,5 cm	cca. 11,0 cm	45°	cca. 2,5 cm	cca. 7,5 cm
30°	cca. 3,0 cm	cca. 10,4 cm			

Coloanele A și B sunt compatibile pentru coamă trasă 17 cm și coamă presată 17 cm

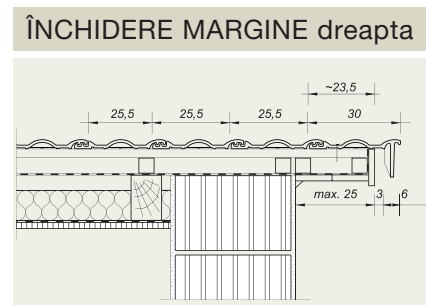
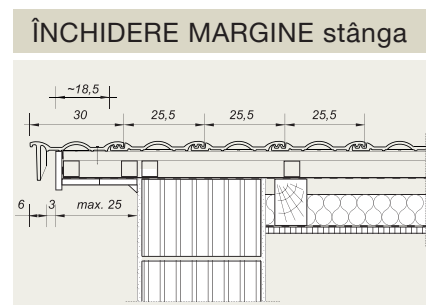
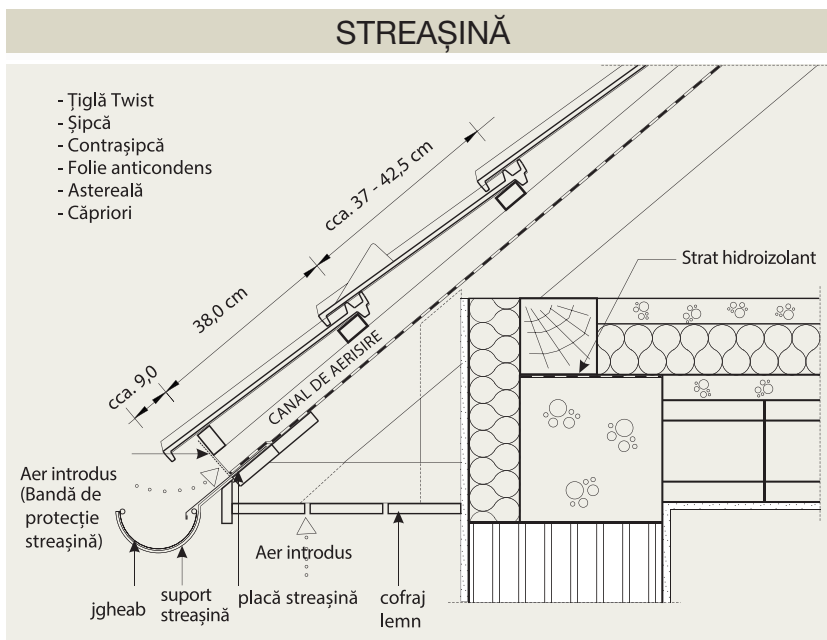

De la marginea inferioară a șipcii streășinii și până la marginea superioară a primei șipci a acoperișului se păstrează o distanță de 38,0 cm. Se recomandă folosirea unui șorț din tablă pentru scurgerea apei, cu o lățime de 9,0 cm. Pe prima șipcă de la streășină se montează elementul de ventilare streășină.





TONDACH® Twist teracotă

TONDACH® Twist angobă roșu



# Tango Plus

Țiglele ceramice TONDACH® Tango Plus îmbină avantajele formatului mare cu cele ale țiglei Tango, foarte populară și utilizată la renovarea acoperișurilor. Poate fi utilizată atât pentru construcții noi, cât și pentru renovări.



Optim pentru renovări

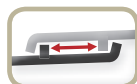

Distanță mare de glisare

## DATE TEHNICE

Distanță între șipci:	cca. 37,0 - 42,5 cm
Lățime de acoperire:	cca. 25,5 cm
Lungime totală:	cca. 50 cm
Lățime totală:	cca. 30 cm
Necesar:	cca. 8,8 - 9,3 buc./m <sup>2</sup>
Greutate:	cca. 3,4 kg/buc.
Modalități de așezare:	legat și în rețea
Înclinația minimă a șarpantei	
15°	cu astereală continuă hidroizolantă
25°	cu astereală continuă
30°	fără astereală
Culori:	Teracotă Angobe: antracit, roșu, maro, maro arămiu Amadeus: vișiniu, negru, natur

SOLUȚII ORIGINALE TONDACH®:  
Accesorii ceramice



Țiglă 1/2



Țiglă parazăpadă



Țiglă de aerisire



Țiglă de margine stânga



Țiglă de margine dreapta

## MAXIMUM DE AVANTAJE

- Design și funcționalitate pentru toate tipurile de acoperiș
- Suprafață înnobilită pentru un aspect de durată
- Produs de calitate

- Produs natural (100% reciclabil)
- Siguranță pentru generații
- 33 de ani garanție





Teracotă

# Siguranță pentru generații

Vă oferim întreaga paletă de culori, mate sau lucioase. Diversele finisări ale suprafeței țiglelor asigură un acoperiș de calitate, care își păstrează aspectul în timp, conform dorințelor dumneavoastră.



Angoba Roșu

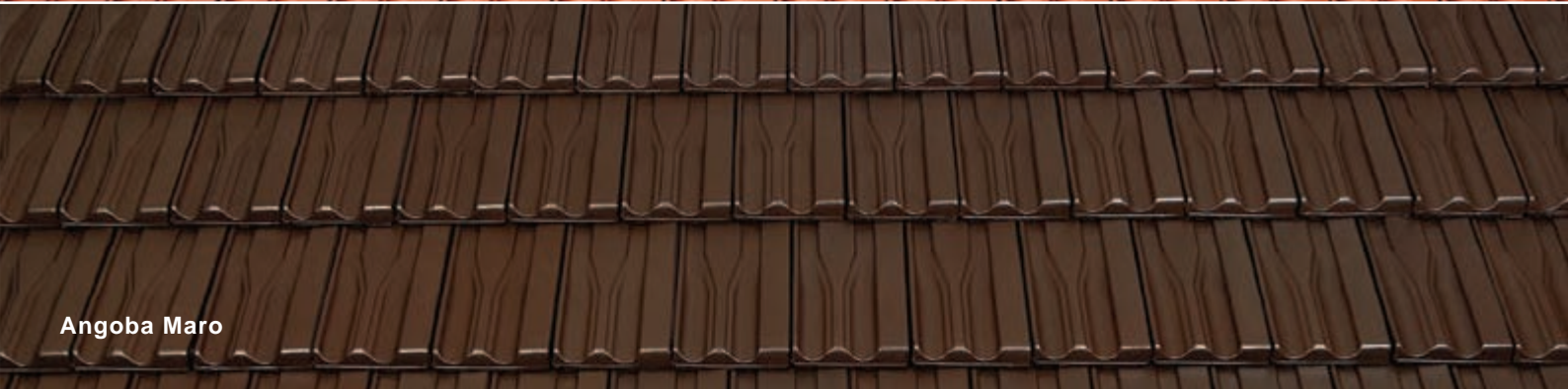

Angoba Maro



Angoba Maro Arămiu

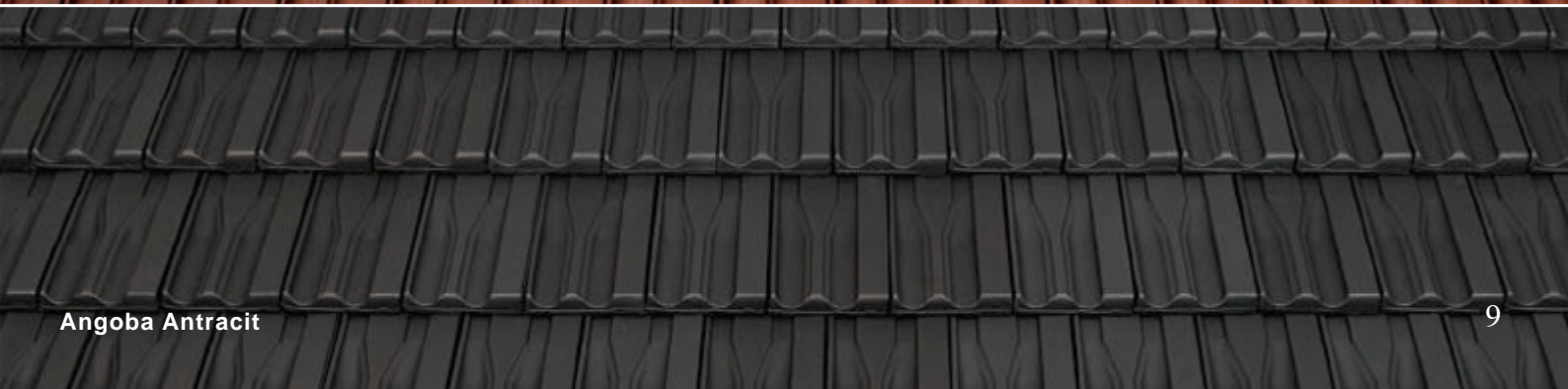

Angoba Antracit

# Tango Plus - Detalii Tehnice

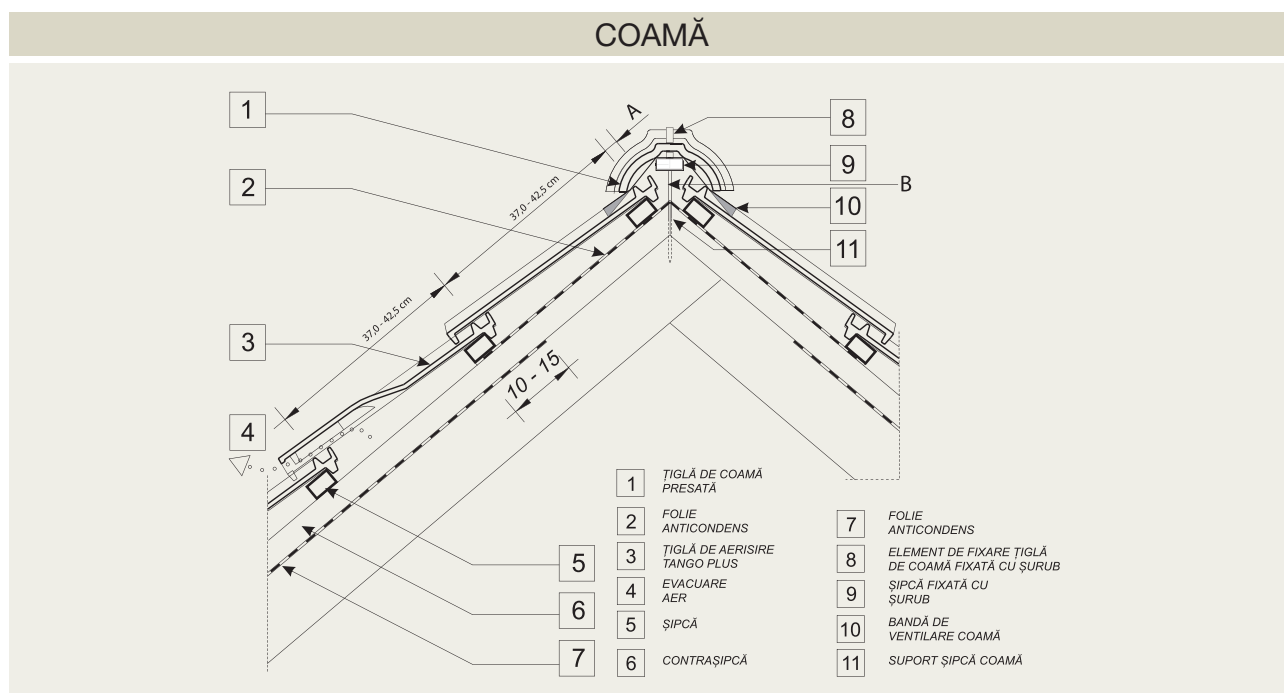

### ȘIPCĂ 4 x 5 cm

Înclinația acoperișului	A	B	Înclinația acoperișului	A	B
15°	cca. 4,5 cm	cca. 13,0 cm	35°	cca. 3,0 cm	cca. 9,7 cm
20°	cca. 4,0 cm	cca. 12,0 cm	40°	cca. 2,5 cm	cca. 9,1 cm
25°	cca. 3,5 cm	cca. 11,0 cm	45°	cca. 2,5 cm	cca. 7,5 cm
30°	cca. 3,0 cm	cca. 10,4 cm			

Coloanele A și B sunt compatibile pentru coamă trasă 17 cm și coamă presată 17 cm

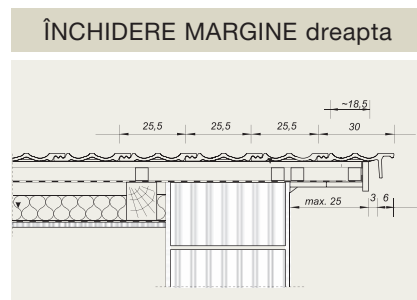
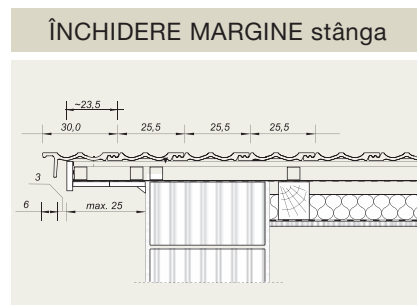
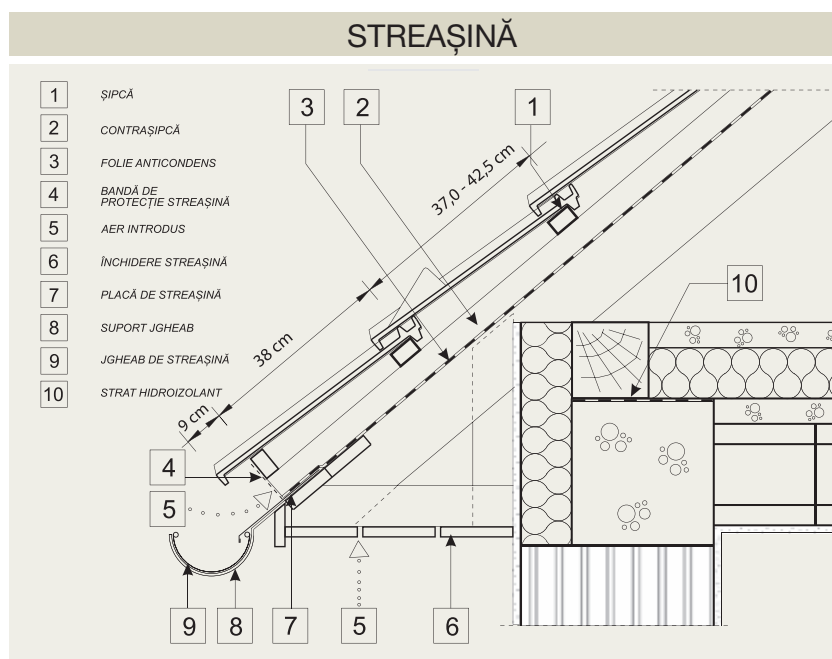

De la marginea inferioară a șipcii streșinii și până la marginea superioară a primei șipci a acoperișului se păstrează o distanță de 38,0 cm. Se recomandă folosirea unui șorț din tablă pentru scurgerea apei, cu o lățime de 9,0 cm. Pe prima șipcă de la streășină se montează elementul de ventilare streășină.





TONDACH® Tango Plus teracotă

TONDACH® Tango Plus maro





# Bolero

Țiglele ceramice TONDACH® Bolero reprezintă cea mai bună alegere dacă preferați formele simple. Acestea sunt produse dintr-o materie primă de calitate excepțională, cu cea mai modernă tehnologie de fabricație. Având o suprafață clasică și elegantă, țigla ceramică TONDACH® Bolero corespunde celor mai înalte standarde pentru construcțiile contemporane. Prin simplitatea sa, adaugă o notă distinsă clădirilor în stil modern.



Optim pentru renovări

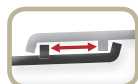

Distanță mare de glisare

## DATE TEHNICE

Distanța între șipci:	cca. 37,0 - 42,5 cm
Lățime de acoperire:	cca. 25,5 cm
Lungime totală:	cca. 50 cm
Lățime totală:	cca. 30 cm
Necesar:	cca. 8,8 - 9,3 buc./m <sup>2</sup>
Greutate:	cca. 4,0 kg/buc.
Modalități de așezare:	în rețea
Înclinația minimă a șarpantei	
15°	cu astereală continuă hidroizolantă
25°	cu astereală continuă
30°	fără astereală
Culori:	Teracotă Angobe: roșu, maro, maro arămiu, antracit

SOLUȚII ORIGINALE TONDACH®:  
Accesorii ceramice



Țiglă de aerisire



Țiglă parazăpadă



Țiglă de margine stânga



Țiglă de margine dreapta

## MAXIMUM DE AVANTAJE

- Design și funcționalitate pentru toate tipurile de acoperiș
- Suprafață înnobilită pentru un aspect de durată
- Produs de calitate

- Produs natural (100% reciclabil)
- Siguranță pentru generații
- 33 de ani garanție

Teracotă

# Siguranță pentru generații

Vă oferim întreaga paletă de culori, mate sau lucioase. Diversele finisări ale suprafeței țiglelor asigură un acoperiș de calitate, care își păstrează aspectul în timp, conform dorințelor dumneavoastră.

Angoba Roșu

Angoba Maro

Angoba Maro Arămiu

# Bolero - Detalii Tehnice

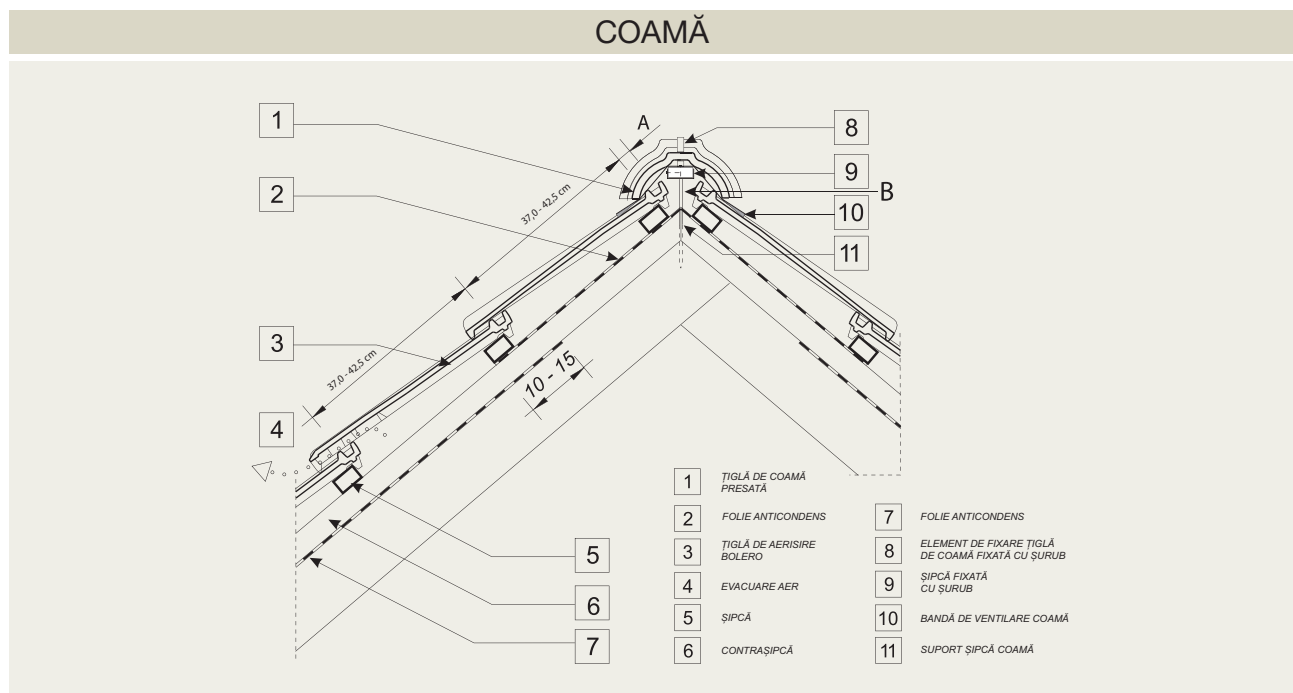

**ȘIPCĂ 4 x 5 cm**

Înclinația acoperișului	A	B	Înclinația acoperișului	A	B
15°	cca. 4,5 cm	cca. 13,0 cm	35°	cca. 3,0 cm	cca. 9,7 cm
20°	cca. 4,0 cm	cca. 12,0 cm	40°	cca. 2,5 cm	cca. 9,1 cm
25°	cca. 3,5 cm	cca. 11,0 cm	45°	cca. 2,5 cm	cca. 7,5 cm
30°	cca. 3,0 cm	cca. 10,4 cm			

Coloanele A și B sunt compatibile pentru coamă trasă 17 cm și coamă presată 17 cm

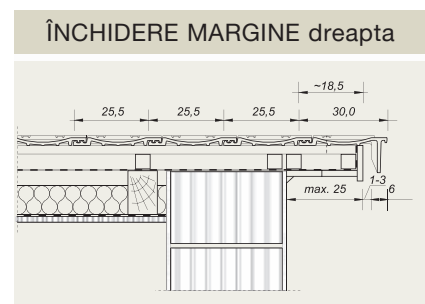
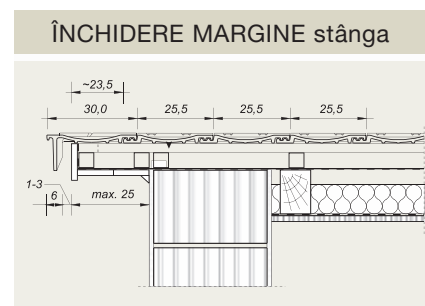
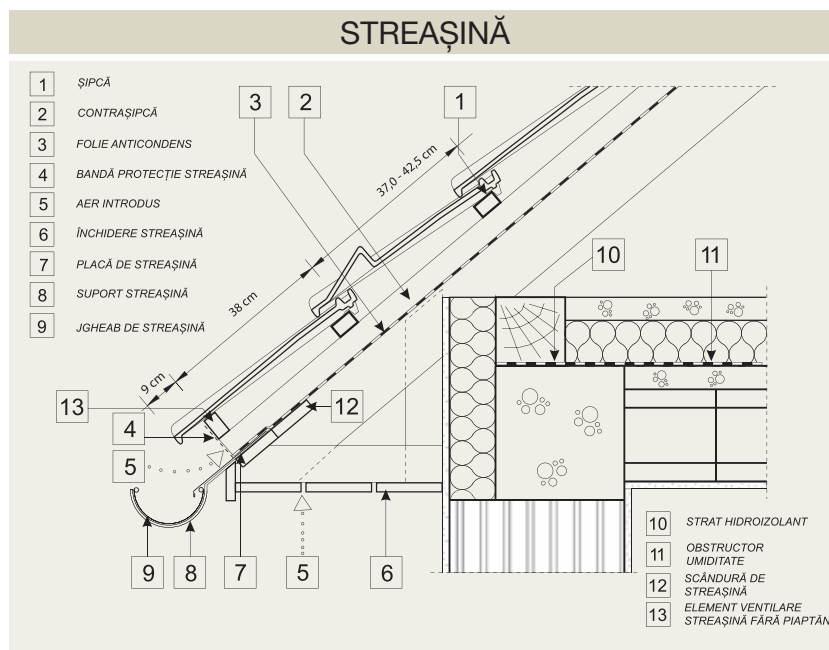

De la marginea inferioară a șipcii streșinii și până la marginea superioară a primei șipci a acoperișului se păstrează o distanță de 38,0 cm. Se recomandă folosirea unui șorț din tablă pentru scurgerea apei, cu o lățime de 9,0 cm. Pe prima șipcă de la streășină se montează elementul de ventilare streășină.





TONDACH® Bolero antracit

TONDACH® Bolero roșu



# Rumba

Țigla ceramică TONDACH® Rumba este produsă dintr-o materie primă de calitate excepțională, cu cea mai modernă tehnologie de fabricație. Formele ei arcuite conferă acoperișului un aer mediteranean.



Optim pentru renovări

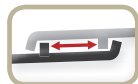

Distanță mare de glisare

## DATE TEHNICE

Distanță între șipci:	cca. 39,0 - 41,5 cm
Lățime de acoperire:	cca. 24,4 cm
Lungime totală:	cca. 50 cm
Lățime totală:	cca. 30 cm
Necesar:	cca. 9,9 - 10,5 buc./m <sup>2</sup>
Greutate:	cca. 3,4 kg/buc.
Modalități de așezare:	în rețea
Înclinația minimă a șarpantei	
12°	cu astereală continuă hidroizolantă
25°	cu astereală continuă
30°	fără astereală
Culori:	Teracotă Angobe: roșu, maro, antracit

## SOLUȚII ORIGINALE TONDACH®:

Accesorii ceramice



Țigla de aerisire



Țigla parăzăpadă



Țigla de margine stânga



Țigla de margine dreapta



Țigla de închidere sub coamă



Țigla de închidere margine stânga



Țigla de închidere margine dreapta

## MAXIMUM DE AVANTAJE

- Design și funcționalitate pentru toate tipurile de acoperiș
- Suprafață înnobilită pentru un aspect de durată
- Produs de calitate

- Produs natural (100% reciclabil)
- Siguranță pentru generații
- 33 de ani garanție







Teracotă

# Siguranță pentru generații

Vă oferim întreaga paletă de culori, mate sau lucioase. Diversele finisări ale suprafeței țiglelor asigură un acoperiș de calitate, care își păstrează aspectul în timp, conform dorințelor dumneavoastră.



Angoba Roșu



Angoba Maro



Angoba Antracit



# Rumba - Detalii Tehnice

## COAMĂ

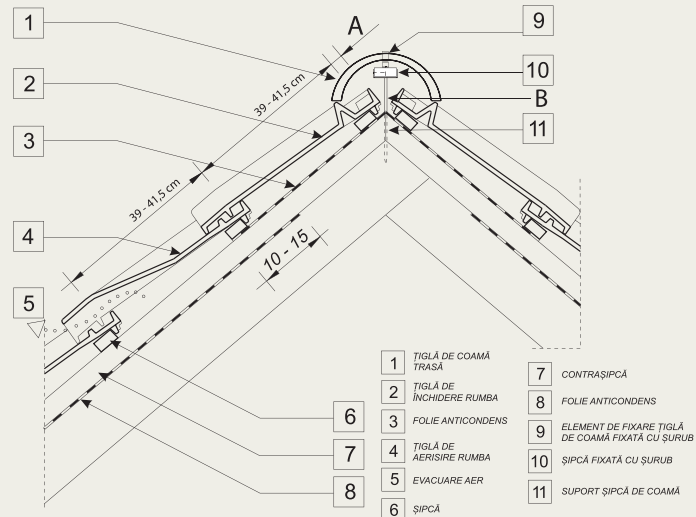

## ȘIPCĂ 4 x 5 cm

Înclinația acoperișului	A		B		Înclinația acoperișului	A		B	
	cca. 7,0 cm	cca. 11,0 cm	cca. 11,0 cm	cca. 11,0 cm		cca. 5,0 cm	cca. 10,4 cm	cca. 4,5 cm	cca. 9,7 cm
12°	cca. 7,0 cm	cca. 11,0 cm	cca. 11,0 cm	cca. 11,0 cm	30°	cca. 5,0 cm	cca. 10,4 cm	cca. 4,5 cm	cca. 9,7 cm
15°	cca. 7,0 cm	cca. 11,0 cm	cca. 11,0 cm	cca. 11,0 cm	35°	cca. 4,5 cm	cca. 9,7 cm	cca. 4,0 cm	cca. 9,1 cm
20°	cca. 6,0 cm	cca. 11,0 cm	cca. 11,0 cm	cca. 11,0 cm	40°	cca. 4,0 cm	cca. 9,1 cm	cca. 3,5 cm	cca. 8,5 cm
25°	cca. 5,5 cm	cca. 11,0 cm	cca. 11,0 cm	cca. 11,0 cm	45°	cca. 3,5 cm	cca. 8,5 cm		

Coloanele A și B sunt compatibile pentru coamă trasă 17 cm și coamă presată 17 cm

## STREĂȘINĂ

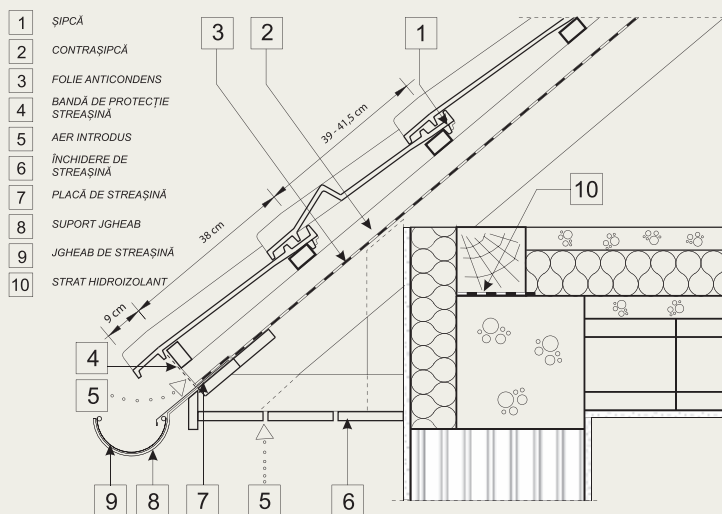

## ÎNCHIDERE MARGINE stânga

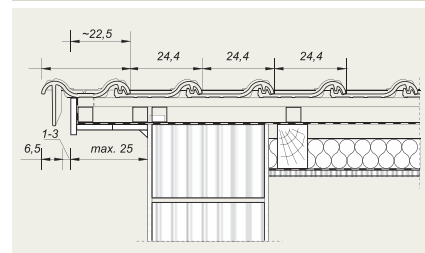

## ÎNCHIDERE MARGINE dreapta

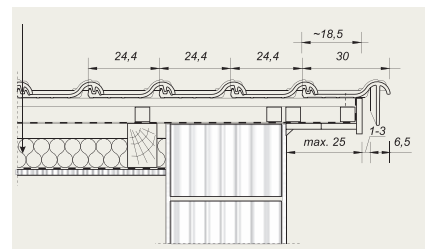

De la marginea inferioară a șipcii streșinii și până la marginea superioară a primei șipci a acoperișului se păstrează o distanță de 38,0 cm. Se recomandă folosirea unui șorț din tablă pentru scurgerea apei, cu o lățime de 9,0 cm. Pe prima șipcă de la streășină se montează elementul de ventilare streășină.



TONDACH® Rumba antracit

TONDACH® Rumba roșu







SPECIALISTUL TONDACH® VĂ RECOMANDĂ:

# Soluția completă pentru un acoperiș TONDACH®

## SATISFAȚIE PENTRU GENERAȚII

TONDACH® vă oferă o multitudine de soluții pentru construcții noi și pentru renovări. Accesoriile pentru acoperiș, de la TONDACH®, sunt indispensabile pentru o construcție complexă și armonioasă.



## ÎNCHIDEREA ACOPERIȘULUI

Condițiile meteo acționează cu precădere pe coama de închidere și pe țigla de margine. Componentele accesoriilor ceramice pentru coamă de la TONDACH® oferă prin elementele de început și de capăt, respectiv prin țiglele de margine, o soluție perfectă din punct de vedere tehnic și sigură împotriva ploii, a grindinei și a zăpezii.

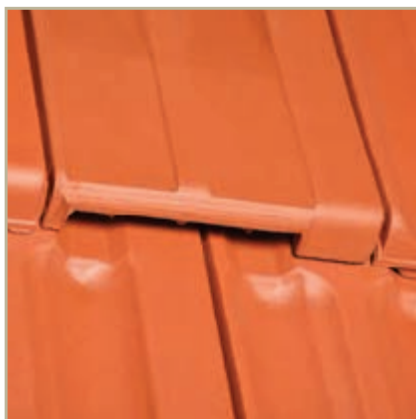

## AERISIRE INTERIOARĂ A ACOPERIȘULUI

Elementele sistemului TONDACH® asigură aerisirea optimă a acoperișului. Acestea sunt țigla de aerisire și banda de ventilare coamă. Doar folosind componentele originale ale sistemului TONDACH® acoperișul dumneavoastră este protejat împotriva umidității create de condens.





### STRĂPUNGERI ÎN ACOPERIȘ

Soluțiile complete TONDACH® asigură o închidere sigură a substructurii acoperișului. În vederea unei aerisiri profesionale oferim setul pentru gura de aerisire (țiglă de trecere, tub flexibil, guler de etanșare, adeziv). La toate sortimentele de produse de străpungere a acoperișului, cum sunt tubul de trecere antenă, setul pentru gură de aerisire, etc. componentele originale TONDACH® oferă etanșeitate absolută împotriva ploii, vântului și a aerului.

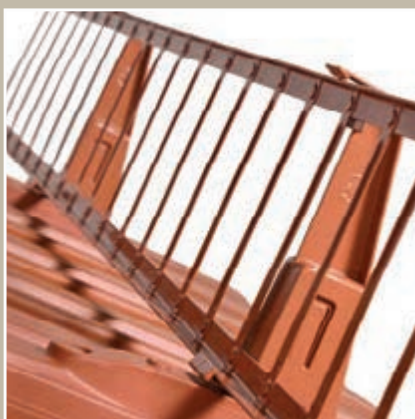

### PROTECȚIE ÎMPOTRIVA ZĂPEZII

Sistemele de parazăpăzi de la TONDACH® (grilaje parazăpăzi, tăietoare de zăpadă, țigle parazăpăzi, lemn rotund) conferă siguranță maximă și previn alunecările de zăpadă. Ele se integrează armonios, din perspectivă optică, în suprafața acoperișului. Țiglele parazăpăzi sunt disponibile pentru aproape toate modelele de țiglă de bază.

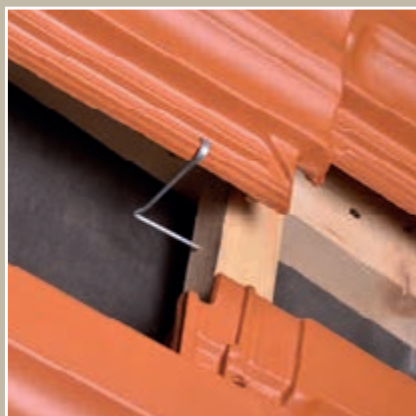

### SIGURANȚĂ ÎN CAZ DE FURTUNĂ

Clemele de siguranță, șuruburile de fixare, elementele de etanșare, conferă siguranță conform reglementărilor legale, chiar și în cazul condițiilor meteorologice extreme.

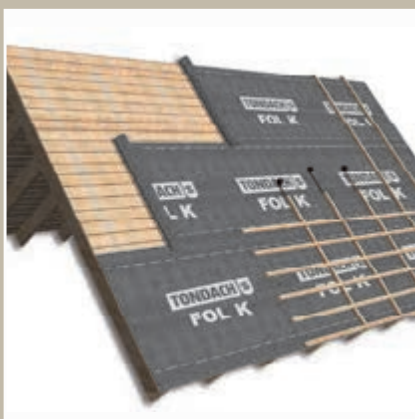

### SOLUȚII PENTRU SUBSTRUCTURA ACOPERIȘULUI

Foliile TONDACH® cu membrane active și suprafață netedă, fără pori, protejează structura acoperișului. Foliile cu difuzie ridicată sunt etanșe împotriva ploii, vântului și rezistă la temperaturi de la -40° C până la +100° C.



Set gură aerisire



Țiglă ceramică de aerisire



Clemă de siguranță pentru țiglă presată



Grilaj parazăpadă



Țiglă ceramică parazăpadă



Bandă etanșare horn/perete



Pieptăn de ventilare streașină

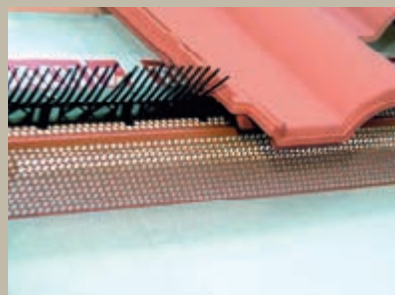

Bandă protecție streașină PVC



Bandă de ventilare coamă



# TONDACH® TUNING

## Sisteme de accesorii pentru acoperișuri

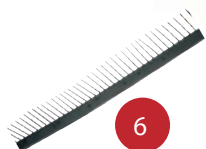
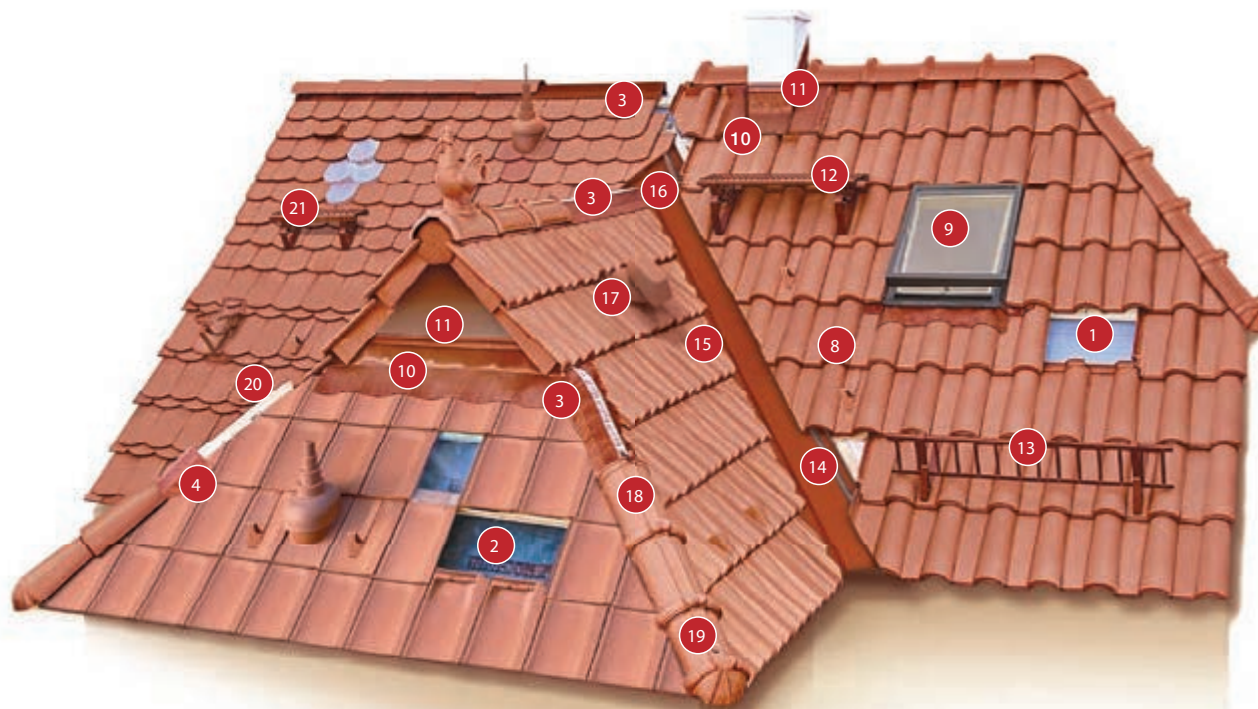

### Echipamente de bază

#### Folii de bază

1. Folie armată TONDACH®
2. Folie anticondens TONDACH®

#### Coamă și izolații

3. Bandă de ventilare coamă
4. Element elastic sub coamă

#### Elemente de aerisire streășină

5. Bandă protecție streășină PVC
6. Pieptăn de ventilare streășină
7. Element de ventilare streășină fără pieptăn

#### Parazăpezi

8. Tăietor de zăpadă metalic

### Alte accesorii

9. Fereastră de acces universală
10. Bandă etanșare horn / perete - aluminiu
11. Bară etanșare horn / perete - aluminiu
12. Garnitură grilaj acces (80 x 25 cm)
13. Grilaj parazăpadă (200 x 25 cm)
14. Garnitură dolie autoaderentă
15. Element dolie din aluminiu
16. Bandă de aluminiu pentru închidere dolie
17. Garnitură de aerisire
18. Element fixare țiglă de coamă
19. Cuie speciale pentru garnitură
20. Element de fixare a șipcii de coamă
21. Garnitură grilaj acces (40 x 25 cm)





TONDACH® Tango Plus antracit



TONDACH® Bolero maro arămiu

SPECIALISTUL TONDACH® ȘTIE:

# TONDACH® natural & sigur.

Cu un acoperiș TONDACH® beneficiați de garanție 33 de ani și bucurie pentru o viață. Mai multe idei pentru acoperiș pe [www.tondach.ro](http://www.tondach.ro)



TONDACH® Rumba roșu



TONDACH® Twist roșu



TONDACH® Tango Plus teracotă



TONDACH® Bolero roșu

PARTENERUL TONDACH®:



Țiglă ceramică la înălțime!