

TONDACH 

Țiglă ceramică la înălțime!

Produse & Tehnică

- NATURALETE
- DURABILITATE
- SIGURANȚĂ
- GARANȚIE 33 DE ANI



TONDACH® Cuprins

TONDACH® DESIGN & FUNCȚIONALITATE

De ce TONDACH®?	3
Soluții complete pentru acoperiș.....	4
Culori acoperiș.....	6

TONDACH® TEHNIC

Distanța de glisare și înclinația șarpantei.....	8
--	---

ȚIGLĂ SOLZI

Solzi Clasic Sibiu.....	10
Solzi cu falțuri.....	13
Solzi cu falțuri Plus.....	16
Solzi Cedonia.....	19
Solzi cu tăiere semicirculară.....	22

ȚIGLĂ FORMAT MIC

Țiglă profilată Transilvania	26
Tango	30
Mediteran Plus	33

ȚIGLĂ FORMAT MARE

XXL

Twist	36
Tango+	39
Bolero	42
Rumba	45

TONDACH® AVANTAJE ȘI BENEFICII

Design la înălțime	49
Protecție la înălțime	49

COMPONENTE ȘI ACCESORII ACOPERIȘ

Accesorii ceramice pentru creastă.....	50
Accesorii TONDACH® Tuning.....	50

ECHIPA TONDACH Romania

Vânzări, tehnic, logistică	55
----------------------------------	----



Dacă doriți un acoperiș nou atunci să fie TONDACH®.



TONDACH® oferă multiple posibilități de amenajare pentru toate formele de acoperiș și este alegerea optimă pentru case pasive, solere și case cu consum redus de energie. Fiind un produs ecologic recomandat la nivel internațional, TONDACH® e distins cu însemnul «natureplus». 33 ani garanție vorbesc, de asemenea pentru TONDACH®, cât și sustenabilitatea sa ecologică ca produs natural, fără adaosuri chimice.

100 % Flexibilitate

RENOVARE FLEXIBILĂ PENTRU TOATE FORMELE DE ACOPERIȘ

Ca specialist în renovările de acoperișuri, TONDACH® are competențe extinse și paleta optimă de produse, ca de ex. țigla TONDACH® cu distanță variabilă. Distanța de glisare considerabilă permite, de cele mai multe ori, reînnoirea acoperișului fără schimbarea costisitoare a lăților. Soluțiile TONDACH® pentru renovare conferă siguranță și valoare sustenabilă.

100 % Protecție

TEHNICĂ SUPERIOARĂ, FUNCȚIONALITATE OPTIMĂ

Cleme de fixare, falțuri superioare și laterale asigură protecția optimă împotriva furtunilor. Design și funcționalitate - se întrepătrund perfect și oferă cea mai bună protecție în fața oricăror condiții meteorologice și în special, împotriva grindinei și a furtunilor.

100 % Frumusețe

SATISFAȚIE PESTE GENERAȚII

Suprafața netedă a țiglelor TONDACH® își păstrează culoarea, iar prin arderea la peste 1000°C și durata de viață. Aceasta fiind de peste 100 de ani.



Avantaje pentru buget: distanța variabilă de până la 6 cm vă scutește de schimbarea lăturii.



Avantaje pentru siguranță: clemele de fixare oferă protecție maximă împotriva intemperțiilor.



Avantaje privind aspectul: procesarea specială a suprafeței țiglei asigură păstrarea culorii și frumusețea acoperișului.

Soluții TONDACH® pentru acoperiș, în detaliu

Cu soluțiile complete TONDACH® Tuning vă bucurați de o calitate sigură și durabilă pentru acoperiș.

1 SIGURANȚĂ PENTRU SUBSTRUCTURA ACOPERIȘULUI

Folia anticondens inovativă TONDACH® cu membrană neporoasă și dublu-stratificată protejează sigur și durabil structura acoperișului. Prin prisma caracteristicilor, bariera de vapori DASATOP se montează ușor și oferă siguranță maximă.



2 MODUL DE SUSȚINERE PENTRU PANOURI SOLARE FOTOVOLTAICE

Modulele de susținere TONDACH® reprezintă o soluție sigură, de calitate pentru montarea facilă a panourilor solare și fotovoltaice.



3 ILUMINARE ȘI ACCES

Aduceți lumina naturală în locuință. Elegante, simple și funcționale, soluțiile de iluminat și acces pe acoperiș de la TONDACH® sunt accesibile într-o gamă variată, pentru fiecare model de țiglă.

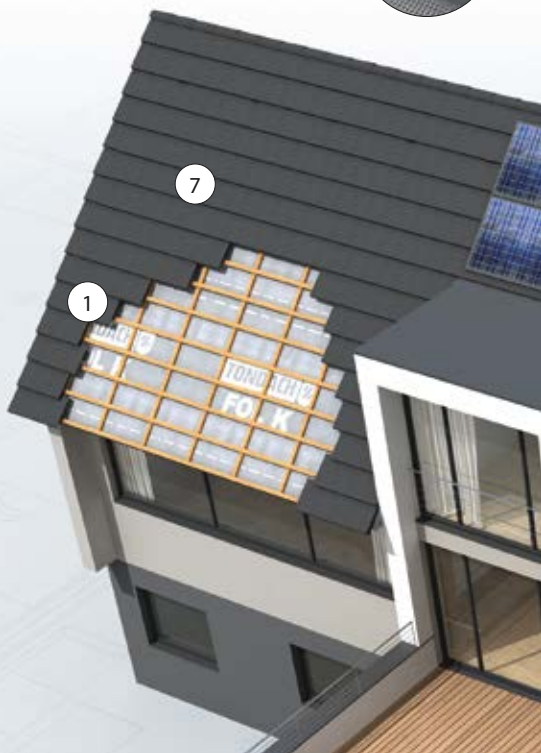
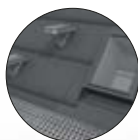

4 STRĂPUNGERI ȘI VENTILARE PENTRU ACOPERIȘ

Setul TONDACH® pentru gura de aerisire, cu tub flexibil, țigla de trecere și guler de etanșare împiedică infiltrarea apei la străpungerile în acoperiș. Spre exterior, setul se integrează perfect în design-ul acoperișului, iar spre interior acesta conferă o etanșare sigură!



5 SOLUȚII PENTRU COAMĂ INCLUSIV VENTILARE

Soluțiile TONDACH® pentru coamă sunt sigure, estetice și permit a coperișului dumneavoastră să respire. Țiglele TONDACH® pentru coamă, împreună cu țiglele de bază, conferă un aspect unitar, iar elementele de ventilare a coamei elimină sigur problemele cu umezeala.



6 ÎNCHIDERE COAMĂ

Acoperișul este afectat de condițiile meteorologice, în special în zona coamei! Componentele ceramice TONDACH® pentru coamă incluzând elementele de început și capăt, respectiv țiglele de margine, oferă o soluție perfectă din punct de vedere tehnic și sigură împotriva ploii, a grindinei și zăpezii.



7 PROTECȚIE ÎMPOTRIVA FURTUNII

Clemele și cuiele de fixare TONDACH®, inclusiv manșeta de etanșeizare, vă protejează acoperișul de intemperii, conform normelor actuale.



8 SISTEME PARAZĂPADĂ

Sistemele și accesoriile parazăpadă TONDACH® se integrează armonios în aspectul general al acoperișului, împiedicând alunecarea necontrolată a zăpezii.



Lumea culorilor TONDACH®

De la mat discret până la aspect ușor lucios !

Angobele sunt argile amestecate cu apă, care se pulverizează sau se toarnă pe țiglă înainte de ardere.

Reacția acesteia pe suprafața țiglei este de regulă mată sau puțin lucioasă.



natur



angobă roșu



angobă antic



angobă maro arămiu



angobă maro închis



angobă maro



angobă nero



angobă negru

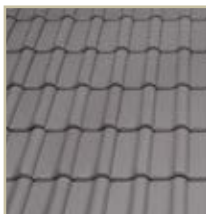

angobă granit



angobă verde închis

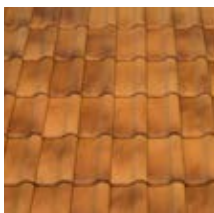

angobă antic nisip

Glazuri Deluxe

Glazura este un strat cu textură similară sticlei, procesul de producție fiind asemănător cu cel pentru angobe. Rolul glazurii este de a înobilă suprafața țiglei, de a-i oferi culoare și netezime. Reacția acesteia pe suprafața țiglei este de regulă una lucioasă sau foarte lucioasă.

Glazura AMADEUS este o inovație TONDACH® Gleinstätten, Austria.

La temperaturi de aproximativ 1050°C, glazura lichidă se întrepătrunde cu țigla ceramică, rezultând formațiuni minerale, care conferă țiglei AMADEUS aspectul său caracteristic. Glazura AMADEUS impresionează atât prin frumusețe, cât și prin calitate superioară.



glazură verde mucegai

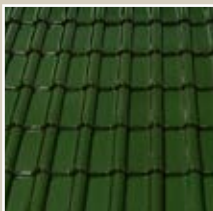

glazură verde măsliniu

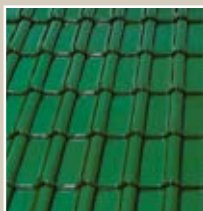

glazură verde smarald



glazură albastru închis



glazură albastru deschis



glazură maro



AMADEUS natur

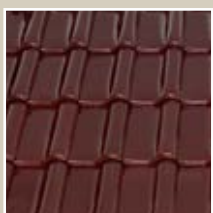

AMADEUS vișiniu

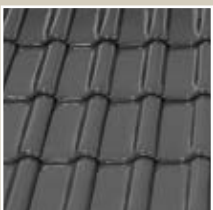

AMADEUS gri



AMADEUS negru

Pentru alegerea modelului dorit vă rugăm să consultați paleta de culori din lista de prețuri actuală. Din motive ce țin de tehnica de tipărire este posibil ca imaginile și culorile de mai sus să nu reflecte fidel caracteristile produsului.

TONDACH® Solzi Clasic Sibiu

Țigla tip solzi este ideală pentru executarea unor acoperișuri complexe sau la refacerea unor acoperișuri existente. Țigla solzi oferă posibilități multiple în realizarea unui acoperiș, indiferent de zona geografică.

Rizurile de pe suprafața țiglei TONDACH® Solzi Clasic Sibiu, asigură ventilarea suplimentară a acoperișului dumneavoastră.

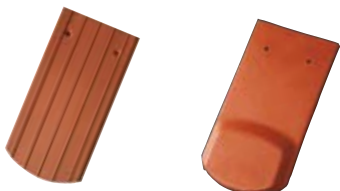

Solzi Clasic Sibiu 1/1

Țiglă aerisire
(LQ = cca. 25 cm²)



TONDACH®: Solzi Clasic Sibiu - natur



TONDACH® Solzi Clasic Sibiu

DATE TEHNICE

Lățime de acoperire:	cca. 17 cm
Lungime totală:	cca. 35,0 cm
Lățime totală:	cca. 17 cm
Necesar per m ² /buc.:	de la 39-45 buc./m ²
Greutate/buc.	1,45 kg/buc.
Distanța variabilă între șipici:	cca. 26,0 - 30,0 cm (acoperire dublă) cca. 13,0 - 15,0 cm (acoperire simplă)
Modalitate de așezare:	simplă sau dublă
Înclinația minimă a șarpantei:	
25°	cu astereală continuă
27°	cu astereală
30°	fără astereală
Culori:	natur angobe: roșu, maro închis



COAMĂ

Lungime (C)

de la 23°	max. 13,0 cm
de la 30°	max. 13,5 cm
de la 35°	max. 14,0 cm
de la 40°	max. 14,5 cm
de la 45°	max. 15,0 cm

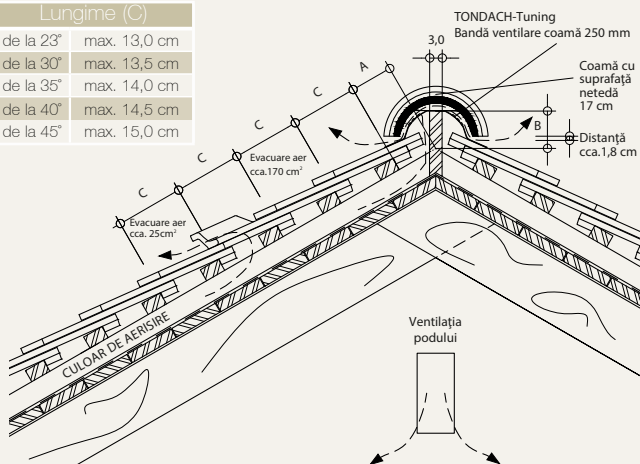

LĂȚUIRE 3 x 5 cm

Înclinația acoperișului	A	B
23°	cca. 10,0	cca. 10,6
25°	cca. 10,0	cca. 10,4
30°	cca. 10,0	cca. 9,7
35°	cca. 9,5	cca. 9,2
40°	cca. 9,5	cca. 8,6
45°	cca. 9,0	cca. 8,0
50°	cca. 8,5	cca. 7,4

Coloanele A și B sunt compatibile pentru coamă trasă 17 cm și coamă presată 17 cm

TONDACH® Solzi Clasic Sibiu

AERISIRE CU BANDĂ DE VENTILARE METALICĂ

Lungime (C)	
de la 23°	max. 13,0 cm
de la 30°	max. 13,5 cm
de la 35°	max. 14,0 cm
de la 40°	max. 14,5 cm
de la 45°	max. 15,0 cm

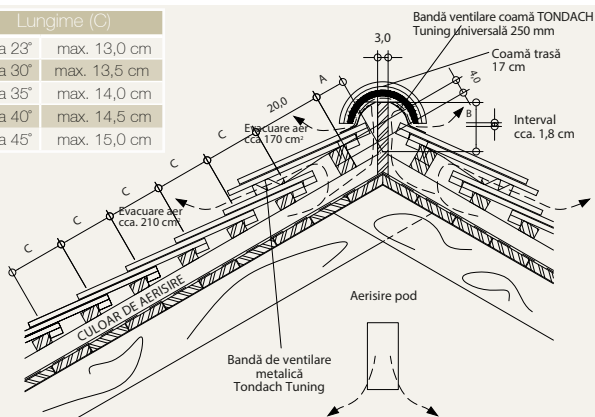

Coloanele A și B sunt compatibile pentru coamă trasă 17 cm și coamă presată 17 cm

LĂȚIME 3 x 5 cm		
Înclinația acoperișului	A	B
23°	cca. 8,5	cca. 15,0
25°	cca. 8,0	cca. 14,9
30°	cca. 7,5	cca. 14,6
35°	cca. 6,5	cca. 14,1
40°	cca. 6,0	cca. 13,9
45°	cca. 5,0	cca. 13,8
50°	cca. 4,0	cca. 13,7

LĂȚIME 4 x 5 cm		
Înclinația acoperișului	A	B
23°	cca. 8,1	cca. 16,1
25°	cca. 7,5	cca. 16,0
30°	cca. 6,9	cca. 15,6
35°	cca. 5,8	cca. 15,3
40°	cca. 5,2	cca. 15,2
45°	cca. 4,0	cca. 15,2
50°	cca. 2,8	cca. 15,3

STEAȘINĂ

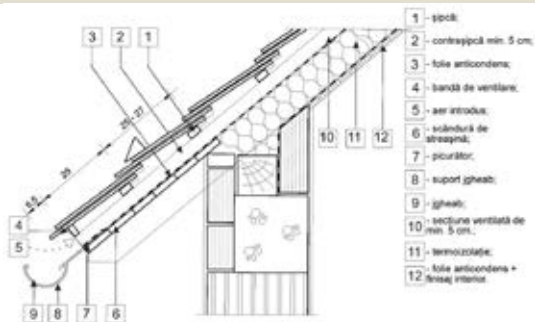

ÎNCHIDERE MARGINE

DETALIU PAZIE - cu paze din tablă zincată

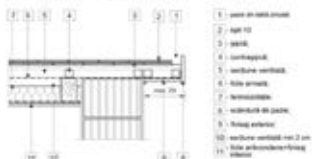

TONDACH® Solzi cu falțuri

Solzii cu falțuri fac parte din categoria țiglei trase tradiționale, cu un aspect simplu.

Suprafața ușor profilată a țiglei asigură scurgerea apei pluviale. Produsul este disponibil și cu tăiere dreaptă și în multiple culori.



Solzi cu falțuri 1/1



Țiglă 1/2



Țiglă de aerisire



Țiglă de margine stânga



Țiglă de margine dreapta

TONDACH®: Solzi cu falțuri-natur

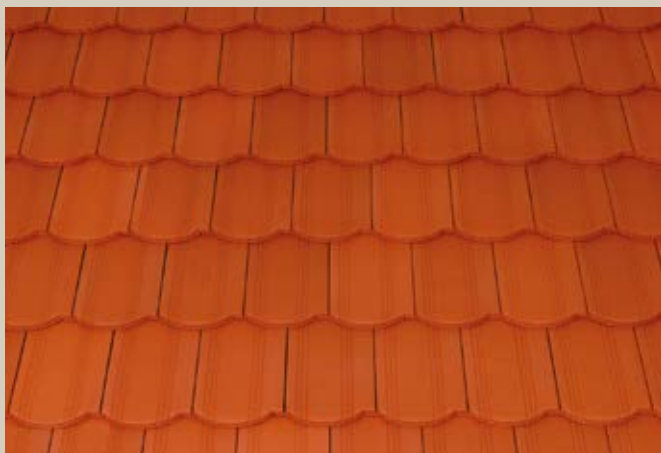

TONDACH® Țigla Solzi cu falțuri

DATE TEHNICE	
Lungime totală:	cca. 40,0 cm
Lățime totală:	cca. 21,0 cm
Lățime de acoperire:	cca. 19,0 cm
Distanța variabilă între șipici:	cca. 28,0-30,0 cm
Greutate:	cca. 2,3 kg.
Necesar m ² în bucăți:	de la 17,5-19 buc./m ²
Așezare	acoperire simplă
Înclinația minimă a șarpantei	
30°	cu astereală continuă
35°	fără astereală continuă
Culori:	natur angobe: roșu, maro închis



COAMĂ

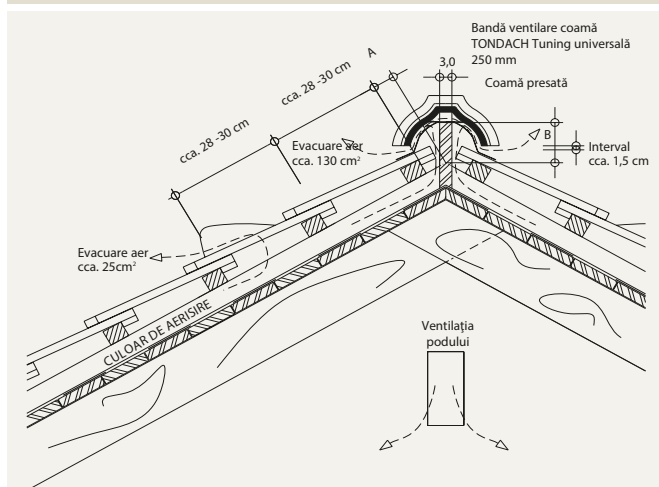

Coloanele A și B sunt compatibile pentru coamă trasă 17 cm și coamă presată 17 cm.

LĂȚUIRE 3 x 5 cm

Înclinația acoperișului	A	B
30°-35°	cca. 5,5	cca. 10,5
35°-40°	cca. 5,5	cca. 10,5
40°-45°	cca. 5,0	cca. 9,5
peste 45°	cca. 5,0	cca. 9,0

TONDACH® Țiglă Solzi cu falțuri

AERISIRE CU BANDĂ VENTILARE METALICĂ

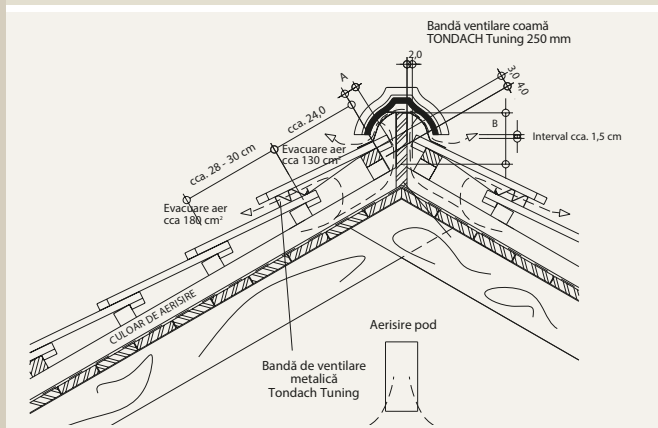

LĂȚIMIRE 3 x 5 cm

Înclinația acoperișului	A	B
30°- 35°	cca. 5,5	cca. 10,5
35°- 40°	cca. 5,5	cca. 10,5
40°- 45°	cca. 5,0	cca. 9,5
peste 45°	cca. 5,0	cca. 9,0

Coloanele A și B sunt compatibile pentru coamă trasă 17 cm și coamă presată 17 cm

STREAȘINĂ

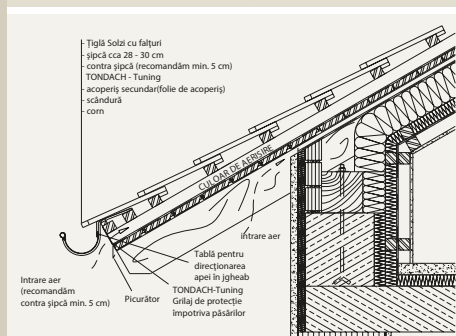

SITUAREA ȘIPOILOR ÎN ZONA STREAȘINEI:

De la marginea inferioară a șipcii streașinei și până la marginea superioară a primei șipci a acoperișului se păstrează o distanță de 28,0 cm. Se recomandă folosirea unui șorț din tablă pentru scurgerea apei, cu o lățime de 8,0 cm. Prima șipcă de la streașină trebuie să fie cu 3 cm mai înaltă decât șipca normală. (3,00 cm x 3,00 cm)

ÎNCHIDERE MARGINE stânga

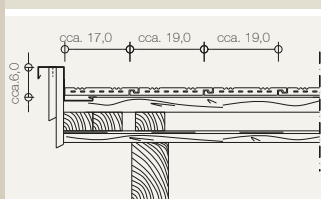

ÎNCHIDERE MARGINE dreapta

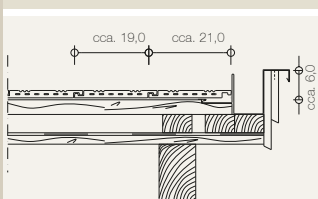

TONDACH® Solzi cu falțuri Plus

Solzii cu falțuri fac parte din categoria țiglei trase tradiționale, cu un aspect simplu.

Suprafața ușor profilată a țiglei asigură scurgerea apei pluviale. Produsul este disponibil și cu tăiere dreaptă și în multiple culori.



Solzi cu falțuri Plus 1/1



Țiglă 1/2



Țiglă de aerisire



Țiglă de margine stânga



Țiglă de margine dreapta

TONDACH® Solzi cu falțuri Plus - natur



TONDACH® Solzi cu falțuri Plus

DATE TEHNICE	
Lungime totală:	cca. 40,0 cm
Lățime totală:	cca. 22,1 cm
Lățime de acoperire:	cca. 20,0 cm
Distanța variabilă între șipici:	cca. 25,0 - 28,0 cm
Necesar m ² în bucăți:	de la 17,8-20 buc./m ²
Greutate	2,90 kg
Așezare	acoperire simplă
Înclinația minimă a șarpantei (conform normei B 3419)	
30°	cu astereală continuă
33°	cu astereală
35°	fără astereală
Culori:	roșu, negru, antic, maro arămiu, maro



COAMĂ

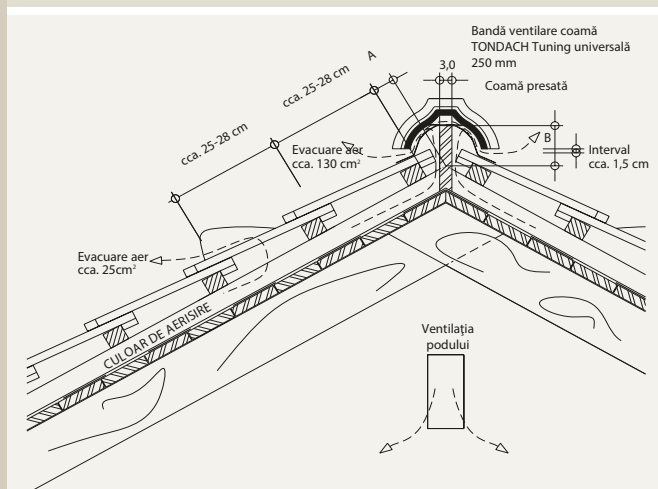

Coloanele A și B sunt compatibile pentru coamă trasă 17 cm și coamă presată 17 cm.

LĂȚUIRE 4 x 5 cm		
Înclinația acoperișului	A	B
35°	cca. 5,5	cca. 9,6
40°	cca. 5,5	cca. 9,0
45°	cca. 5,0	cca. 8,4
50°	cca. 5,0	cca. 7,8

TONDACH® Solzi cu falțuri Plus

AERISIRE CU BANDĂ DE VENTILARE METALICĂ

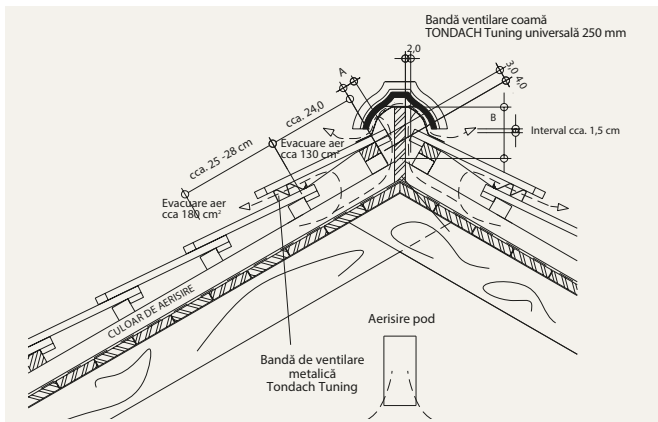

LĂȚUIRE 4 x 5 cm

Înclinația acoperișului	A	B
35°	cca 3,5	cca 13,3
40°	cca 3,0	cca 12,9
45°	cca 2,0	cca 12,7
50°	cca 1,5	cca 12,5

Coloanele A și B sunt compatibile pentru coamă trasă 17 cm și coamă presată 17 cm

STREAȘINĂ

SITUAREA ȘIPCILOR ÎN ZONA STREAȘINEI:

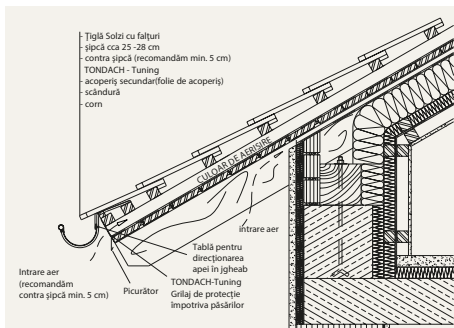

De la marginea inferioară a șipcii streașinei și până la marginea superioară a primei șipcă a acoperișului se păstrează o distanță de 28,0 cm. Se recomandă folosirea unui șorț din tablă pentru scurgerea apei, cu o lățime de 8,0 cm. Prima șipcă de la streașină trebuie să fie cu 3 cm mai înaltă decât șipcă normală. (3,00 cm x 3,00 cm)

ÎNCHIDERE MARGINE stânga

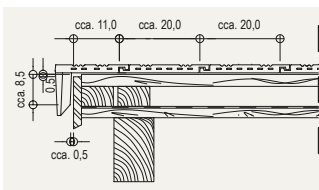

ÎNCHIDERE MARGINE dreapta

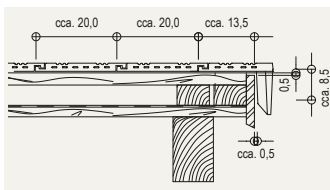

TONDACH® Solzi Cedonia

Țigla TONDACH® solzi fără falțuri este o țigla trasă, cu frumusețe clasică, simplă și discretă.

Un acoperiș cu suprafețe curbe realizat cu acest tip de țigă, încântă privirea, este perfectă pentru o clădire elegantă și cu pretenții.

Țigla tip solzi este ideală pentru executarea unor acoperișuri complexe sau la refacerea unor acoperișuri existente. Țigla solzi oferă posibilități multiple în realizarea unui acoperiș, indiferent de zona geografică.



Solzi Cedonia 1/1



Țigă 3/4



Țigă de streășină



Țigă de margine universală



Set de aerisire (5 buc.)

TONDACH® Solzi Cedonia - natur



TONDACH® Solzi Cedonia

DATE TEHNICE

Lățime de acoperire:	cca. 19,2 cm
Lățime totală:	cca. 19,0 cm
Lungime totală:	cca. 40,0 cm
Greutate / buc.:	cca. 2,0 kg
Necesar per m ² /buc.:	cca. 30,4 buc
Modalitate de așezare:	simplă sau dublă
Înclinația minimă a șarpantei: (conform Normei B 3419)	
25°	cu astereală continuă
27°	cu astereală
30°	fără astereală
Culori:	natur angobe: roșu, maro închis, antic, antic nisip



COAMĂ

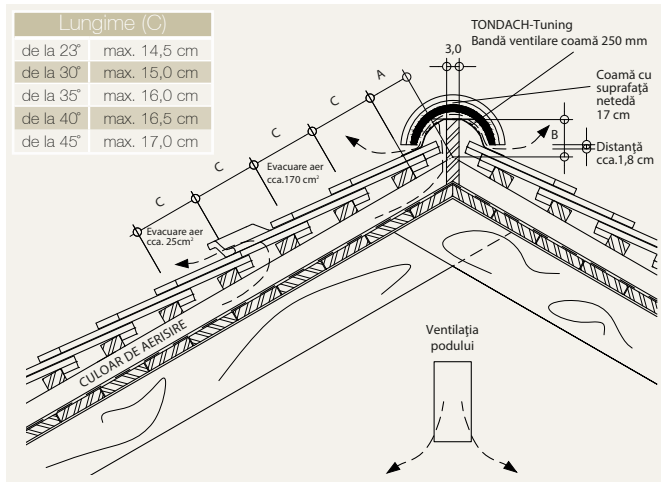

Coloanele A și B sunt compatibile pentru coamă trasă 17 cm și coamă presată 17 cm

LĂȚUIRE 3 x 5 cm

Înclinația acoperișului	A	B
23°	cca. 10,0	cca. 10,6
25°	cca. 10,0	cca. 10,4
30°	cca. 10,0	cca. 9,7
35°	cca. 9,5	cca. 9,2
40°	cca. 9,5	cca. 8,6
45°	cca. 9,0	cca. 8,0
50°	cca. 8,5	cca. 7,4

TONDACH® Solzi Cedonia

AERISIRE CU BANDĂ DE VENTILARE METALICĂ

Lungime (C):

de la 23°	max. 14,5 cm
de la 30°	max. 15,0 cm
de la 35°	max. 16,0 cm
de la 40°	max. 16,5 cm
de la 45°	max. 17,0 cm

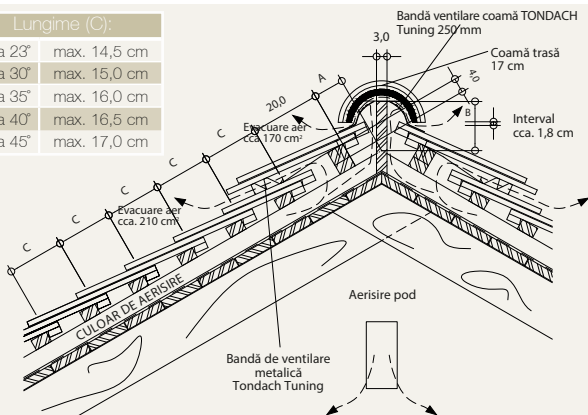

Coloanele A și B sunt compatibile pentru coamă trasă 17 cm și coamă presată 17 cm

LĂȚUIRE 3 x 5 cm

Înclinația acoperișului	A	B
25° - 30°	cca. 8,5 cm	cca. 15,8 cm
30° - 35°	cca. 8,0 cm	cca. 15,8 cm
35° - 40°	cca. 7,5 cm	cca. 15,3 cm
40° - 45°	cca. 7,0 cm	cca. 15,3 cm

STREAȘINĂ

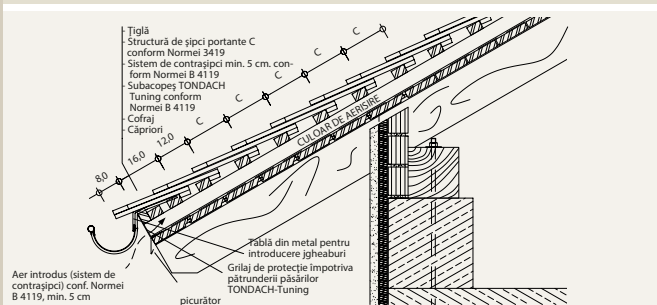

ÎNCHIDERE MARGINE stânga

cu acostament

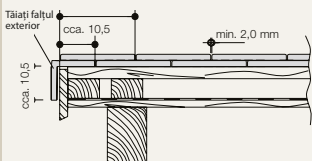

ÎNCHIDERE MARGINE dreapta

cu acostament

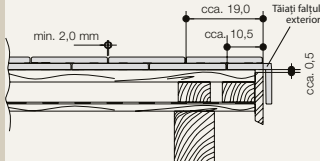

TONDACH® Solzi cu tăietură semicirculară

Solzii cu tăietură semicirculară sunt un tip de țiglă trasă, cu frumusețe clasică, simplă și discretă.

Un acoperiș cu suprafețe curbe realizat cu acest tip de țiglă, încântă privirea, fiind perfectă pentru o clădire elegantă și cu pretenții.

Este disponibilă în diferite variante de forme și tăieturi, dintre care amintim Solzii tip șindrilă sau Solzii tip gotic. Un aspect cu totul deosebit îl oferă Solzii pentru monumente istorice. Combinația celor 3 tipuri de țiglă este menită să redea aspectul istoric al acoperișului.



Solzi cu tăietură semicirculară 1/1

Țiglă 3/4

Țiglă de creastă

Țiglă 3/4 de creastă

Țiglă de streășină



Țiglă de margine stânga

Țiglă de margine dreapta

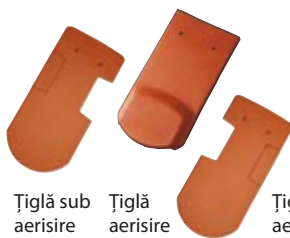

Țiglă sub aerisire stânga

Țiglă sub aerisire dreapta

Țiglă sub aerisire dreapta

Alte forme și tipuri de tăietură:



Secționare segment cu solzi

Solzi tip șindrilă

Solzi tip gotic

Solzi cu tăiere semicirculară

Solzi Castel

Solzi cu tăiere semicirculară

Secțiune transversală

Țiglă Solzi pentru monumente istorice



Format: cca.19x44 cm



Format: cca.19 x42 cm



Format: cca.19x40 cm

TONDACH® Solzi cu tăietură semicirculară

DATE TEHNICE

Lățime de acoperire:	cca. 19,2 cm
Lățime totală:	cca. 19,0 cm
Lungime totală:	cca. 40,0 cm
Greutate / buc.:	cca. 2,0 kg
Necesar per m ² /buc.:	cca. 30,4 buc
Modalitate de așezare:	simplă sau dublă



Înclinația minimă a șarpantei: (conform Normei B 3419)

25°	cu astereală continuă
27°	cu astereală
30°	fără astereală

Culori:

natur
angobe: antic, maro închis, maro arămiu,
granit, roșu, negru, verde închis
glazuri: maro, maro ciocolatiu, albastru închis,
verde măsliniu
glazuri Amedeus: natur, vișiniu, gri, negru

COAMĂ

Lungime (C)

de la 23°	max. 14,5 cm
de la 30°	max. 15,0 cm
de la 35°	max. 16,0 cm
de la 40°	max. 16,5 cm
de la 45°	max. 17,0 cm

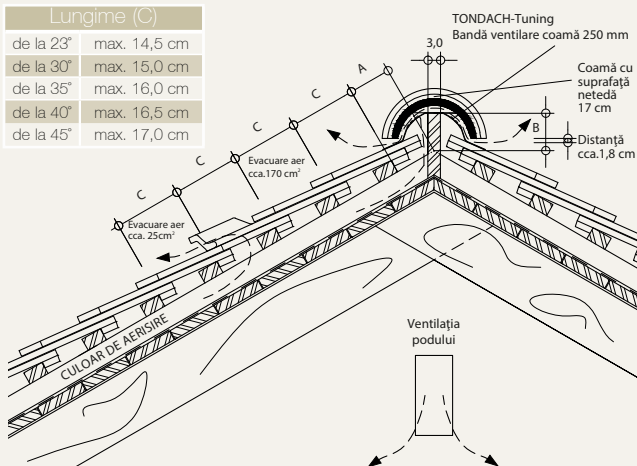

Coloanele A și B sunt compatibile pentru coamă trasă 17 cm și coamă presată 17 cm

LĂȚUIRE 3 x 5 cm

Înclinația acoperișului	A	B
23°	cca. 10,0	cca. 10,6
25°	cca. 10,0	cca. 10,4
30°	cca. 10,0	cca. 9,7
35°	cca. 9,5	cca. 9,2
40°	cca. 9,5	cca. 8,6
45°	cca. 9,0	cca. 8,0
50°	cca. 8,5	cca. 7,4

TONDACH® Solzi cu tăietură semicirculară

AERISIRE CU BANDĂ DE VENTILARE METALICĂ

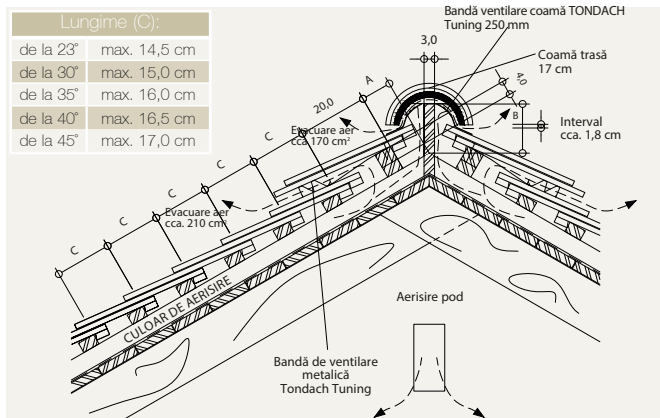

Coloanele A și B sunt compatibile pentru coamă trasă 17 cm și coamă presată 17 cm

LĂȚIME 3 x 5 cm		
Înclinația acoperișului	A	B
23°	cca. 10,0 cm	cca. 7,5 cm
25°	cca. 10,0 cm	cca. 7,0 cm
30°	cca. 10,0 cm	cca. 6,0 cm
35°	cca. 11,0 cm	cca. 4,8 cm
40°	cca. 12,0 cm	cca. 3,8 cm
45°	cca. 13,0 cm	cca. 2,7 cm
50°	cca. 13,0 cm	cca. 2,2 cm

STREAȘINĂ

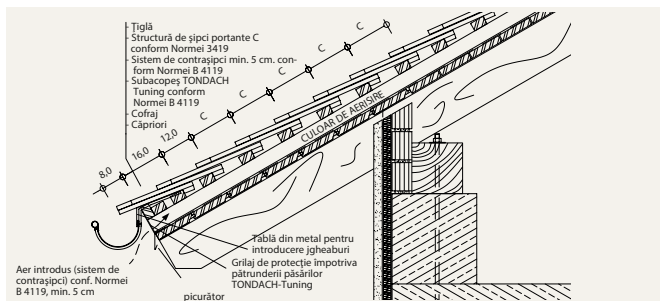

ÎNCHIDERE MARGINE stânga

cu acostament

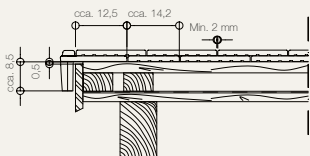

ÎNCHIDERE MARGINE dreapta

cu acostament

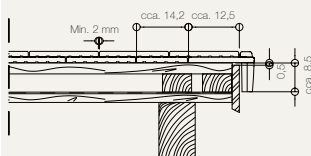



TONDACH® Țiglă Profilată Transilvania

Țigla Profilată Transilvania se încadrează în tipurile tradiționale de țiglă, cu o suprafață ușor profilată, care garantează funcționalitatea și facilitează scurgerea apei de pe acoperiș. Acest model este unul dintre cele mai des întrebuințate pentru renovări.



Țiglă Profilată
Transilvania 1/1



Țiglă 1/2



Țiglă de aerisire



TONDACH® Țiglă Profilată Transilvania - angobă roșu



TONDACH® Țigla Profilată Transilvania



DATE TEHNICE	
Lungime totală	cca. 40,0 cm
Distanță variabilă între șipci	cca. 28,0 - 30,0 cm
Lățime de acoperire	cca. 19,0 cm
Lățime totală	cca. 21 cm
Greutate per bucată	cca. 2,30 kg
Necesar per m ² (minim)	cca. 17,5 buc.
Modalități de așezare:	legat sau în rețea
Înclinația minimă a șarpantei	
30°	cu astereală continuă
de la 33°	cu astereală
35°	fără astereală
Culori:	natur angobe: roșu, maro

COAMĂ

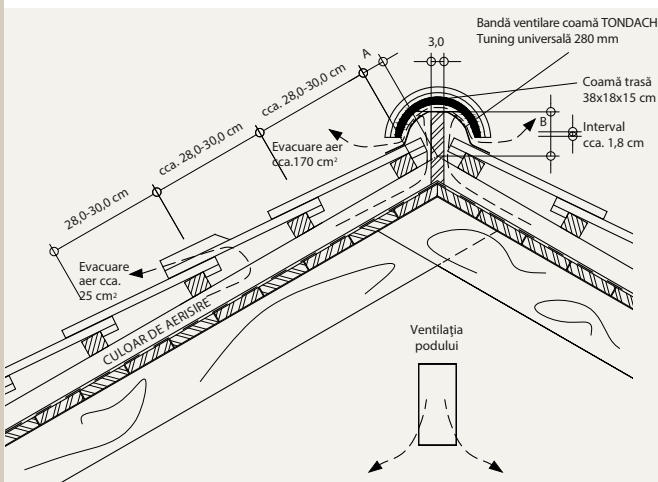

Coloanele A & B sunt compatibile pentru coamă trasă 38x18x15 cm și coamă presată 38x17x23 cm

LĂȚUIRE 3 x 5 cm		
Înclinația acoperișului	A	B
30°-35°	cca. 5,5	cca. 9,6
35°-40°	cca. 5,0	cca. 9,0
40°-45°	cca. 5,0	cca. 8,6
peste 45°	cca. 5,0	cca. 7,8

TONDACH® Țigla Profilată Transilvania

AERISIRE CU BANDĂ DE VENTILARE METALICĂ

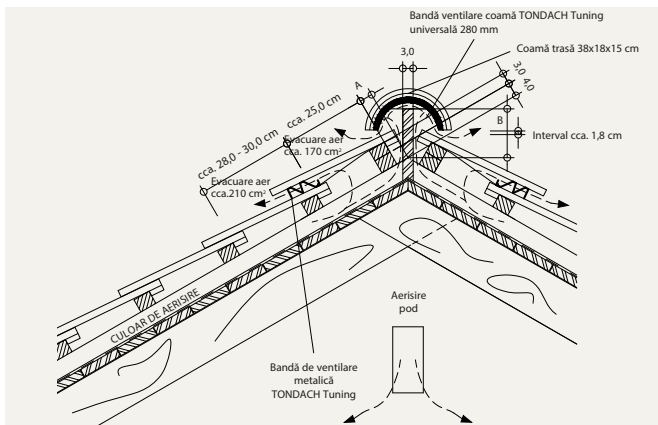

LĂȚIME 3 x 5 cm		
Înclinația acoperișului	A	B
30°-35°	cca. 5,5	cca. 9,6
35°-40°	cca. 5,0	cca. 9,0
40°-45°	cca. 5,0	cca. 8,6
peste 45°	cca. 5,0	cca. 7,8

Coloanele A și B sunt compatibile pentru coamă trasă 38x18x15 cm și coamă presată 38x17x23 cm

STREAȘINĂ

MONTAREA ȘIPCILOR ÎN ZONA STREAȘINEI:

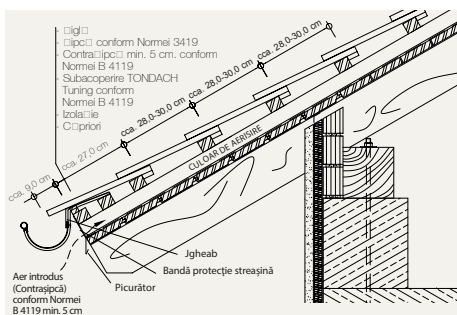

De la marginea inferioară a șipcii streășinei și până la marginea superioară a primei șipci a acoperișului se păstrează o distanță de 27,0 cm. Se recomandă folosirea unui șorț din tablă pentru scurgerea apei, cu o lățime de 9,0 cm. Prima șipcă de la streășină trebuie să fie cu 3 cm mai înaltă decât șipca normală. (3,00 cm x 3,00 cm)

ÎNCHIDERE MARGINE stânga

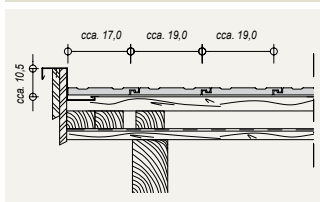

ÎNCHIDERE MARGINE dreapta

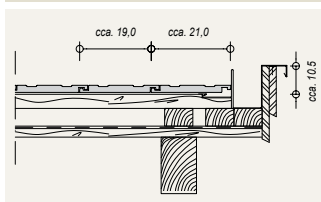

TONDACH® Tango

Țigla ceramică TONDACH® Tango este o țiglă produsă cu o tehnologie de ultimă generație prin presare, cu falțuri duble.

Datorită falțurilor duble se asigură o bună închidere și etanșare a acoperișului. Suprafața Țiglei Tango este simplă și plăcută. Tango este o țiglă care permite o distanță între șipci variabilă, din acest motiv este ideală pentru reconstrucția acoperișurilor vechi.



Țiglă Tango 1/1



Țiglă 1/2



Țiglă de aerisire



Țiglă parazăpadă



Țiglă de margine dreapta



Țiglă de margine stânga

TONDACH® Tango - angobă roșu



TONDACH® Tango

DATE TEHNICE	
Lungime de acoperire (înclinația acoperișului de la 22°)	cca. 28,0 - 34,0 cm
Lățime de acoperire	cca. 21,2 cm
Lățime totală	cca. 25,5 cm
Lungime totală	cca. 40 cm
Greutate per bucată	cca. 2,80 kg
Necesar per m ² (minim):	cca. 14 buc
Așezare	legat și în rețea
Înclinația minimă a șarpantei	
de la 25°	cu astereală continuă
de la 27°	cu astereală
de la 30°	fără astereală
Culori:	teracotă angobe: maro



COAMĂ

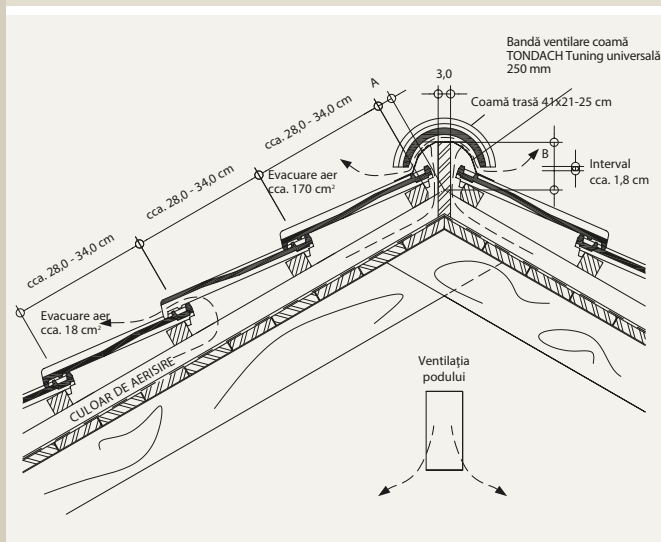

Coloanele A și B sunt compatibile pentru coamă trasă 41x21,5-25 cm și coamă presată 38x19 cm

LĂȚIME 4 x 5 cm		
Înclinația acoperișului	A	B
25°	cca. 3,5	cca. 11,0
30°	cca. 3,0	cca. 10,4
35°	cca. 3,0	cca. 9,7

LĂȚIME 4 x 5 cm		
Înclinația acoperișului	A	B
40°	cca. 2,5	cca. 9,1
45°	cca. 2,5	cca. 7,5

TONDACH® Tango

AERISIRE CU BANDĂ DE VENTILARE METALICĂ

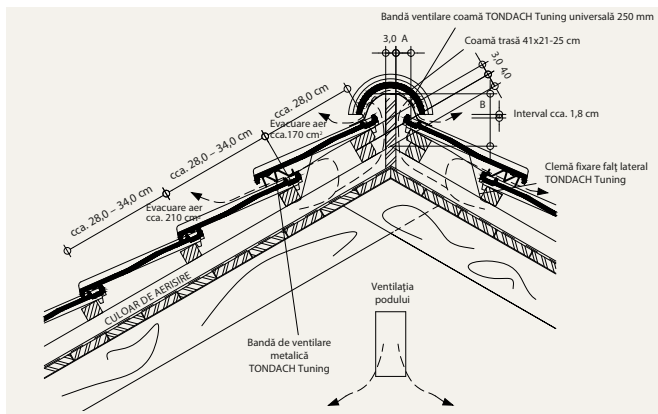

Coloanele A și B sunt compatibile pentru coamă trasă 41x21,5-25 cm și coamă presată 38x19 cm

LĂȚIME 4 x 5 cm		
Înclinația acoperișului	A	B
25°	cca. 4,2	cca. 15,4
30°	cca. 3,7	cca. 15,1
35°	cca. 3,6	cca. 14,7

LĂȚIME 4 x 5 cm		
Înclinația acoperișului	A	B
40°	cca. 3,4	cca. 14,6
45°	cca. 3,4	cca. 14,4

STREAȘINĂ

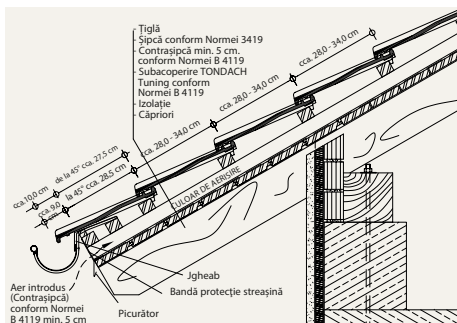

MONTAREA ȘIPCILOR ÎN ZONA STREAȘINEI:

De la marginea inferioară a șipcii streășinei și până la marginea superioară a primei șipcă a acoperișului se păstrează o distanță de 28,0 cm. Se recomandă folosirea unui șorț din tablă pentru scurgerea apei, cu o lățime de 8,0 cm. Prima șipcă de la streășină trebuie să fie cu 3 cm mai înaltă decât șipca normală. (3,00 cm x 3,00 cm)

ÎNCHIDERE MARGINE stânga

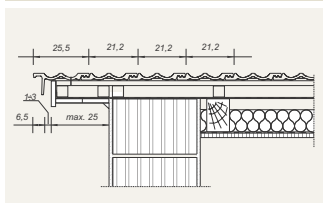

ÎNCHIDERE MARGINE dreapta

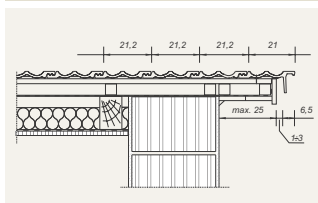

TONDACH® Mediteran Plus

Aspectul unic al țiglei Mediteran Plus oferă acoperișului dumneavoastră, eleganța mediteraneană. Această țiglă combină designul și funcționalitatea. Dimensiunile țiglei Mediteran Plus garantează rentabilitatea și eficiența.



Țiglă Mediteran Plus 1/1



Țiglă de aerisire (LQ = ca. 34 cm²)



Țiglă de închidere sub coamă



Țiglă de închidere margine stânga



Țiglă de închidere margine dreapta



Țiglă de închidere margine stânga



Țiglă de închidere margine dreapta



Placă de închidere margine stânga/dreapta

TONDACH® Mediteran Plus - antic nisip



TONDACH® Mediteran Plus

DATE TEHNICE

Lăţimea de acoperire:	cca. 21,0 cm
Lungimea de acoperire:	cca. 35,0 cm
Lăţimea totală:	cca. 27,5 cm
Lungime totală:	cca. 44,0 cm
Greutate/ bucată:	cca. 3,2 kg
Necesar pe m ² în bucăţi (min.):	cca. 13,1 buc.
Înclinaţia minimă a şarpantei:	
15°	cu astereală continuă
25°	cu astereală
30°	fără astereală
Culori:	natur angobe: maro, roşu, antic, antic nisip



COAMĂ

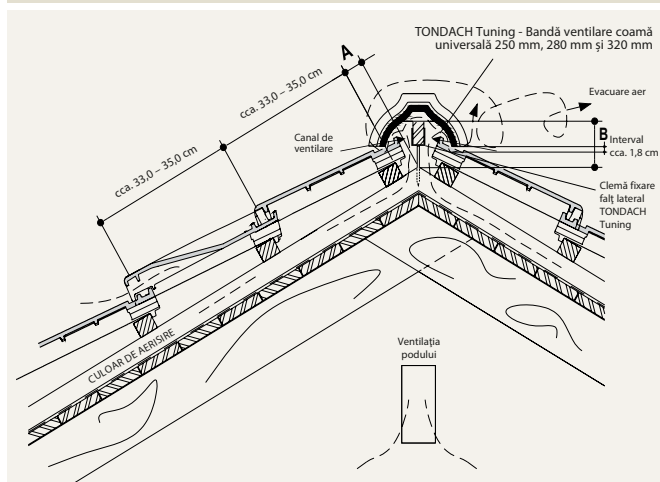

Coloanele A și B sunt compatibile pentru coamă trasă 17 cm și coamă presată 17 cm

LĂȚUIRE 3 x 5 cm

Înclinația acoperșului	A	B
22°-30°	cca. 5,5	cca. 11,3
30°-35°	cca. 5,0	cca. 10,8
35°-40°	cca. 4,0	cca. 10,3
40°-45°	cca. 3,5	cca. 9,8
peste 45°	cca. 2,5	cca. 9,3

TONDACH® Mediteran Plus

AERISIRE CU BANDĂ DE VENTILARE METALICĂ

TONDACH® Tuning - Bandă de ventilare coamă 250 mm, 280 mm și 320 mm

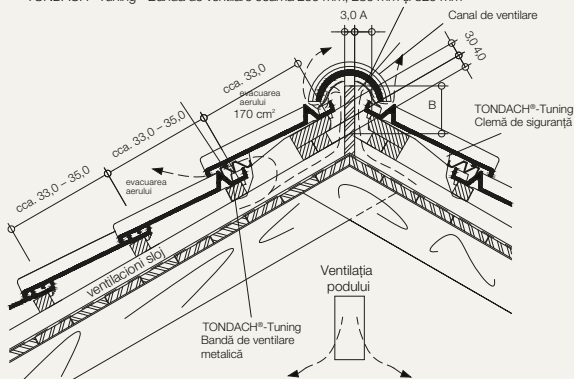

Coloanele A și B sunt compatibile pentru coamă trasă 17 cm și coamă presată 17 cm

LĂȚUIRE 3 x 5 cm		
Înclinația acoperișului	A	B
13°	ca. 5,9 cm	ca. 14,9 cm
15°	ca. 5,6 cm	ca. 14,7 cm
20°	ca. 5,1 cm	ca. 14,3 cm
25°	ca. 4,0 cm	ca. 13,9 cm

LĂȚUIRE 3 x 5 cm		
Înclinația acoperișului	A	B
35°	ca. 3,7 cm	ca. 13,0 cm
40°	ca. 3,8 cm	ca. 12,7 cm
45°	ca. 3,1 cm	ca. 12,4 cm
50°	ca. 3,2 cm	ca. 12,1 cm

STREAȘINĂ

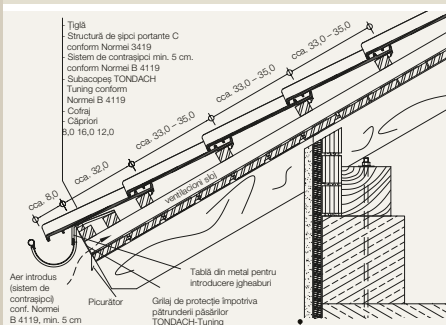

MONTAREA ȘIPOILOR ÎN ZONA STREAȘINEI:

De la marginea inferioară a șipcii streașinei și până la marginea superioară a primei șipci a acoperșului se păstrează o distanță de 32,0 cm. Se recomandă folosirea unui șort din tablă pentru scurgerea apei, cu o lățime de 8,0 cm. Prima șipcă de la streașină trebuie să fie cu 3 cm mai înaltă decât șipca normală. (3,00 cm x 3,00 cm)

ÎNCHIDERE MARGINE stânga

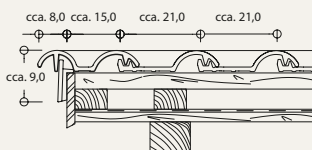

ÎNCHIDERE MARGINE dreapta

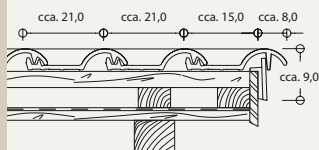

TONDACH® Twist

XXL

Țigla ceramică TONDACH® Twist este produsă dintr-o materie primă de calitate excepțională, cu cea mai modernă tehnologie de fabricare.

O clădire acoperită cu Twsit atrage privirile prin armonia pe care o radiază. Forma dinamică a suprafeței acoperișului, îi conferă acestuia un caracter unic, indiferent dacă este un acoperiș nou sau unul renovat.



Țiglă Twist 1/1



Țiglă 1/2



Țigla de aerisire



Țiglă parazăpadă



Țiglă de margine stânga



Țiglă de margine dreapta

TONDACH® Twist - roșu antic



TONDACH® Twist

DATE TEHNICE

Lungime de acoperire:	37,0 - 42,5 cm
Lățime de acoperire:	cca. 25,5 cm
Lungime totală:	cca. 50,0 cm
Lățime totală:	cca. 30,0 cm
Necesar pe m ² în bucăți (min.):	cca. 8,8 - 9,3 buc.
Greutate /bucată:	cca. 3,60 kg
Modalități de așezare:	legat și în rețea



Înclinația minimă a șarpantei:

15°	cu astereală continuă
20°	cu astereală
25°	fără astereală

Culori:

teracotă
angobe: roșu, maro, maro arămiu, antracit
glazuri Amadeus: natur, vișiniu, negru

COAMĂ

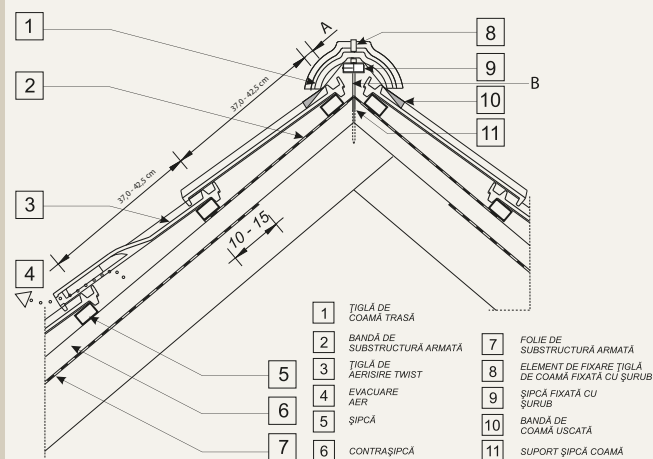

Coloanele A și B sunt compatibile pentru coamă trasă 17 cm și coamă presată 17 cm

LĂȚUIRE 4 x 5 cm

Înclinația acoperișului	A	B
15°	cca. 4,5	cca. 13,0
20°	cca. 4,0	cca. 12,0
25°	cca. 3,5	cca. 11,0
30°	cca. 3,0	cca. 10,4

LĂȚUIRE 4 x 5 cm

Înclinația acoperișului	A	B
35°	cca. 3,0	cca. 9,7
40°	cca. 2,5	cca. 9,1
45°	cca. 2,5	cca. 7,5

TONDACH® Twist

STREAȘINĂ

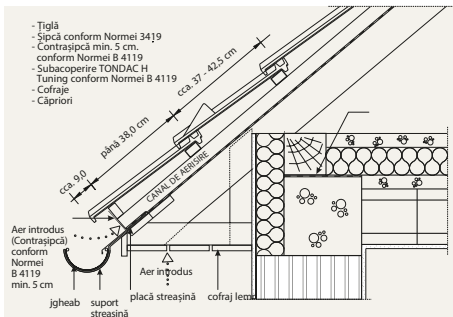

MONTAREA ȘIPCILOR ÎN ZONA STREAȘINEI:

De la marginea inferioară a șipcii streășinei și până la marginea superioară a primei șipci a acoperșului se păstrează o distanță de 38,0 cm. Se recomandă folosirea unui șorț din tablă pentru scurgerea apei, cu o lățime de 9,0 cm. Prima șipcă de la streășină trebuie să fie cu 3 cm mai înaltă decât șipca normală. (3,00 cm x 3,00 cm)

ÎNCHIDERE MARGINE stânga

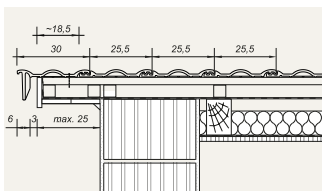

ÎNCHIDERE MARGINE dreapta

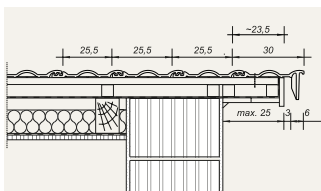

TONDACH® Twist - antracit



TONDACH® Tango+

XXL

Țiglele ceramice TONDACH® Tango+ îmbină avantajele formatului mare cu cele ale țiglei Tango, foarte populară și utilizată la renovarea acoperișurilor. Poate fi utilizată atât pentru construcții noi, cât și pentru renovări.



Țiglă Tango+
1/1



Țiglă 1/2



Țiglă de aerisire



Țiglă
parazăpadă



Țiglă de margine
dreapta



Țiglă de margine
stânga

TONDACH® Tango+ roșu



TONDACH® Tango+



DATE TEHNICE	
Lungime de acoperire:	cca. 37,0 - 42,5 cm
Lățime de acoperire:	cca. 25,5 cm
Lungime totală:	cca. 50 cm
Lățime totală	cca. 30 cm
Necesar:	8,8 - 9,3 bucăți/m ²
Greutate:	3,60 kg/bucată
Modalități de așezare:	legat și în rețea
Înclinația minimă a șarpantei	
de la 15°	cu astereală continuă
de la 25°	cu astereală
de la 30°	fără astereală
Culori:	teracotă angobe: antracit, roșu, maro, maro arâmiu glazuri Amadeus: vișiniu, negru, natur

COAMĂ

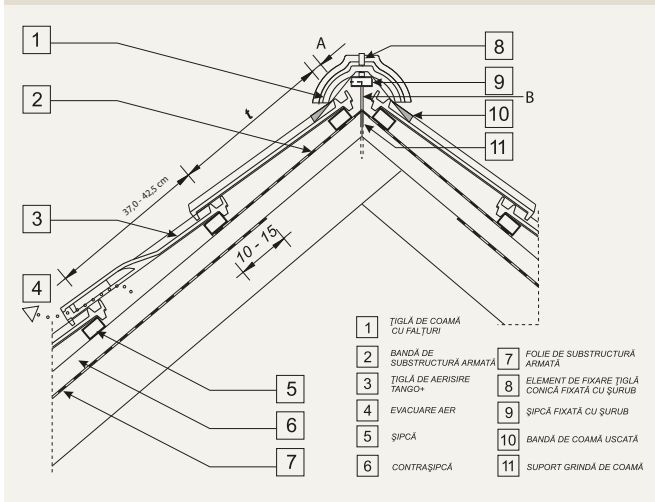

Coloanele A și B sunt compatibile pentru coamă trasă 41x21,5-25 cm și coamă presată 38x19 cm

LĂȚUIRE 4 x 5 cm		
Înclinația acoperișului	A	B
15°	cca. 4,5	cca. 13,0
20°	cca. 4,0	cca. 12,0
25°	cca. 3,5	cca. 11,0
30°	cca. 3,0	cca. 10,4

LĂȚUIRE 4 x 5 cm		
Înclinația acoperișului	A	B
35°	cca. 3,0	cca. 9,7
40°	cca. 2,5	cca. 9,1
45°	cca. 2,5	cca. 7,5

TONDACH® Tango+

STREAȘINĂ

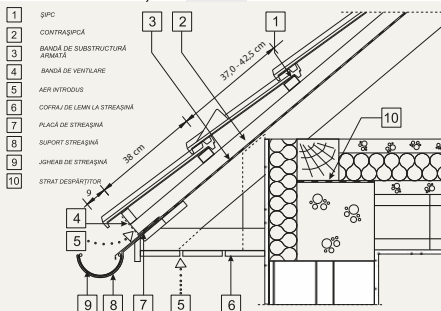

MONTAREA ȘIPCILOR ÎN ZONA STREAȘINEI:

De la marginea inferioară a șipcii streașinei și până la marginea superioară a primei șipci a acoperșului se păstrează o distanță de 38,0 cm. Se recomandă folosirea unui șorț din tablă pentru scurgerea apei, cu o lățime de 9,0 cm. Prima șipcă de la streașină trebuie să fie cu 3 cm mai înaltă decât șipca normală. (3,00 cm x 3,00 cm)

ÎNCHIDERE MARGINE stânga

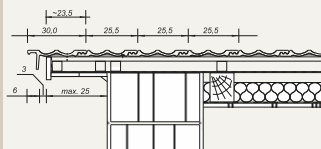

ÎNCHIDERE MARGINE dreapta

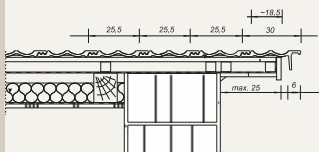

TONDACH® Tango+ antracit



TONDACH® Bolero

XXL

Țiglele ceramice TONDACH® Bolero XXL reprezintă cea mai bună alegere dacă preferați formele simple. Acestea sunt produse dintr-o materie primă de calitate excepțională, cu cea mai modernă tehnologie de fabricație. Având o suprafață clasică și elegantă, țigla ceramică TONDACH® Bolero XXL corespunde celor mai înalte standarde ale construcțiilor contemporane. Prin simplitatea sa, adaugă o notă distinsă clădirilor în stil modern.



Țiglă Bolero 1/1



Țiglă de aerisire



Țiglă parazăpadă



Țiglă de margine stânga



Țiglă de margine dreapta

TONDACH® Bolero - antracit



TONDACH® Bolero



DATE TEHNICE	
Lungime de acoperire:	37,0 - 42,5 cm
Lățime de acoperire:	cca. 25,5 cm
Lungime totală:	cca. 50,0 cm
Lățime totală:	cca. 30,0 cm
Necesar pe m ² în bucăți (min.):	cca. 8,8 - 9,3 buc.
Greutate /bucată:	cca. 4,0 kg
Modalități de așezare:	legat și în rețea
Înclinația minimă a șarpantei:	
15°	cu astereală continuă
25°	cu astereală
30°	fără astereală
Culori:	teracotă angobe: roșu, maro, maro arămiu, antracit

COAMĂ

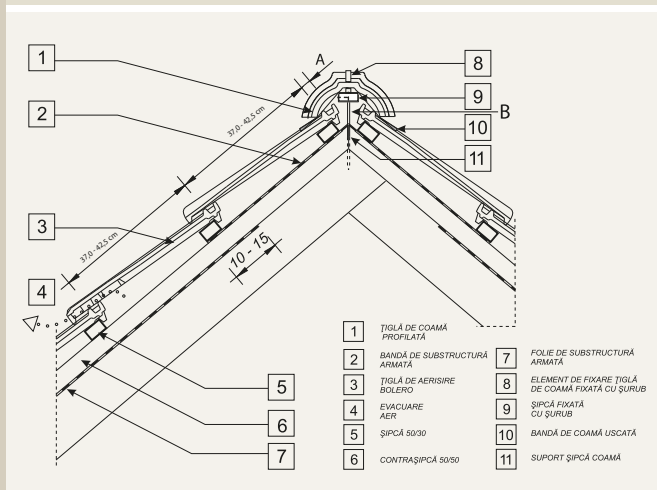

Coloanele A și B sunt compatibile pentru coamă trasă 17 cm și coamă presată 17 cm

LĂȚUIRE 4 x 5 cm		
Înclinația acoperișului	A	B
15°	cca. 4,5	cca. 13,0
20°	cca. 4,0	cca. 12,0
25°	cca. 3,5	cca. 11,0
30°	cca. 3,0	cca. 10,4

LĂȚUIRE 4 x 5 cm		
Înclinația acoperișului	A	B
35°	cca. 3,0	cca. 9,7
40°	cca. 2,5	cca. 9,1
45°	cca. 2,5	cca. 7,5

TONDACH® Bolero

STREAȘINĂ

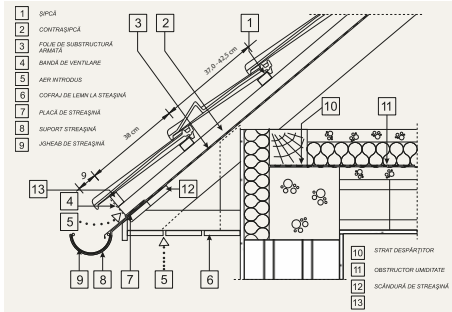

MONTAREA ȘIPCILOR ÎN ZONA STREAȘINEI:

De la marginea inferioară a șipcii streașinei și până la marginea superioară a primei șipci a acoperșului se păstrează o distanță de 38,0 cm. Se recomandă folosirea unui șorț din tablă pentru scurgerea apei, cu o lățime de 9,0 cm. Prima șipcă de la streașină trebuie să fie cu 3 cm mai înaltă decât șipca normală. (3,00 cm x 3,00 cm)

ÎNCHIDERE MARGINE stânga

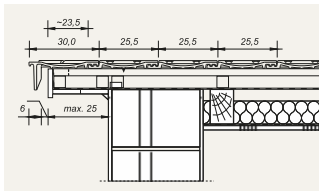

ÎNCHIDERE MARGINE dreapta

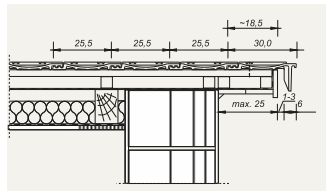

TONDACH® Bolero - maro arămiu



TONDACH® Rumba

XXL

Țigla ceramică TONDACH® Rumba XXL este produsă dintr-o materie primă de calitate excepțională, cu cea mai modernă tehnologie de fabricație. Formele ei arcuite conferă acoperișului un aer mediteranean. Un acoperiș cu Rumba inspiră un stil de viață confortabil și temperamental.



Țiglă Rumba 1/1



Țiglă de aerisire



Țiglă parazăpadă



Țiglă de margine stânga



Țiglă de margine dreapta



Țiglă închidere sub coamă

TONDACH® Rumba - teracotă



TONDACH® Rumba



DATE TEHNICE

Lungime de acoperire:	39,0 - 41,5 cm
Lățime de acoperire:	cca. 24,4 cm
Lungime totală:	cca. 50,0 cm
Lățime totală:	cca. 30,0 cm
Necesar pe m ² în bucăți (min.):	cca. 8,8 - 9,3 buc.
Greutate /bucată:	cca. 4,0 kg
Modalități de așezare:	în rețea
Înclinația minimă a șarpantei:	
12°	cu astereală continuă
20°	cu astereală
25°	fără astereală
Culori:	teracotă angobe: roșu, maro, antracit

COAMĂ

t - distanța dintre șipci
et - distanța la prima șipcă de la streșină
rt - suprapunere
dimensiune X - distanța dintre șipca superioară și coamă
dimensiune Y - depășirea streșinii

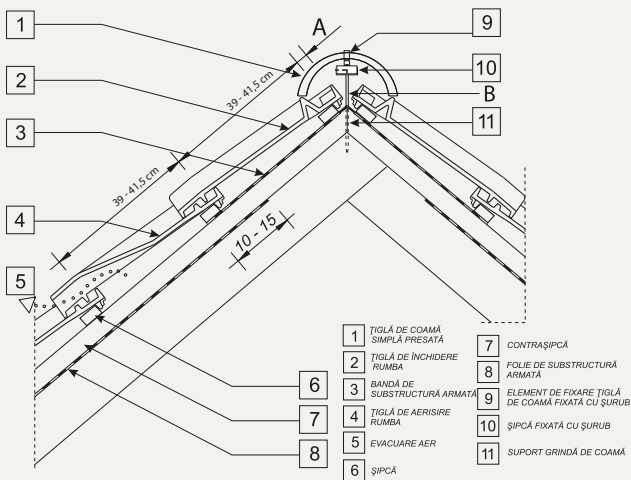

Coloanele A și B sunt compatibile pentru coamă trasă 17 cm și coamă presată 17 cm

LĂȚIME 4 x 5 cm		
Înclinația acoperișului	A	B
12°	cca. 7,0	cca. 11,0
15°	cca. 7,0	cca. 11,0
20°	cca. 6,0	cca. 11,0
25°	cca. 5,5	cca. 11,0

LĂȚIME 4 x 5 cm		
Înclinația acoperișului	A	B
30°	cca. 5,0	cca. 10,4
35°	cca. 4,5	cca. 9,7
40°	cca. 4,0	cca. 9,1
45°	cca. 3,5	cca. 8,5

TONDACH® Rumba

STREAȘINĂ

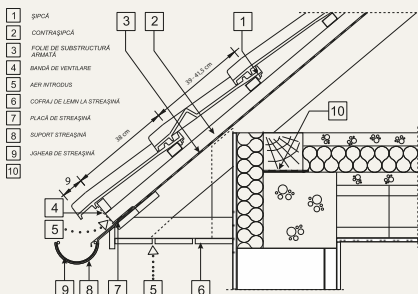

MONTAREA ȘIPCILOR ÎN ZONA STREAȘINEI:

De la marginea inferioară a șipcii streașinei și până la marginea superioară a primei șipci a acoperșului se păstrează o distanță de 38,0 cm. Se recomandă folosirea unui șorț din tablă pentru scurgerea apei, cu o lățime de 9,0 cm. Prima șipcă de la streașină trebuie să fie cu 3 cm mai înaltă decât șipca normală. (3,00 cm x 3,00 cm)

ÎNCHIDERE MARGINE stânga

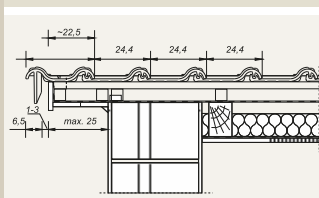

ÎNCHIDERE MARGINE dreapta

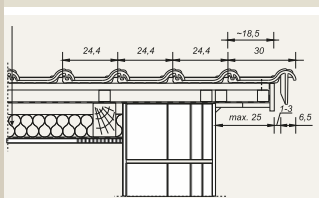

TONDACH® Rumba - roșu





Veți beneficia de maximum de avantaje

Design la înălțime pentru acoperișul dumneavoastră

- Design modern pentru toate formele de acoperiș (în două ape, în patru ape, într-o singură apă)
- Optim pentru case pasive și pentru case ecologice (eficiență energetică)
- Varietate de culori pentru fiecare tip de arhitectură, cel puțin 25 nuanțe de culori
- Paletă extinsă de modele pentru un acoperiș cu aspect clasic, mediteranean, modern sau stilizat
- Îmbinarea perfectă între design și funcționalitate (protecție datorită dublei fălțuiri)
- Soluția completă pentru acoperiș, inclusiv beneficiul energiei
- Adaptarea la sistemul existent de lași prin distanța de glisare - optimă pentru renovare

Protecție peste generații

- Siguranță și protecție în cazul condițiilor meteorologice extreme
- Funcționalitate pe acoperiș (captarea și degajarea căldurii, protecție împotriva focului etc.)
- Durată de viață dovedită de peste 100 de ani
- Nu necesită reparații în timp
- Produs natural - fabricat din cele 4 elemente (pământ, apă, aer, foc)
- Fără alte adaosuri chimice
- Suprafață innobilată pentru păstrarea aspectului în timp (rezistență la raze UV, acizi și baze)





Însemn internațional pentru produse ecologice recomandate





TONDACH - Garanție 33 ani!

Accesorii ceramice pentru creastă

Coamă presată	Coamă trasă	Coamă cu buton	Coamă cu cioc	Coama trasă XXL
				
17 cm	10 cm, 13 cm, 17 cm	10 cm, 13 cm, 17 cm	10 cm, 13 cm, 17 cm	10 cm, 13 cm, 17 cm

Țiglă de coamă de început trasă	Țiglă de coamă de început presată
	
pentru: Mediteran Plus, țiglele format XXL, toate tipurile de Solzi și Transilvania	pentru: Mediteran Plus, țiglele format XXL, toate tipurile de Solzi și Transilvania

Țigle de ramificație			
			
pentru coamă presată, 3-axe	pentru coamă trasă/cu buton/cu cioc, 3-axe	pentru coamă presată, 4-axe	pentru coamă trasă/cu buton/cu cioc, 4-axe

Element de început și capăt	Element de început și capăt
	
pentru coamă trasă	pentru coamă presată

TONDACH® Tuning

STRĂPUNGERI ÎNVELITOARE

	Suport antenă satelit cu element de prindere		
Manșetă de etanșare autocolantă		Garnitură trecere antenă-metalică	Țiglă de trecere metalică universală

Tub pentru gura de aerisire cu capac ceramic	Tub flexibil	Guler de etanșare și adeziv Dense Glue	Tub ceramic pentru trecere antenă
			
	150 mm	500 x 500mm	

SISTEME PARAZĂPADĂ



SIGURANȚĂ ȘI ACCES PE ACOPERIȘ



ILUMINARE ȘI ACCES PE ACOPERIȘ

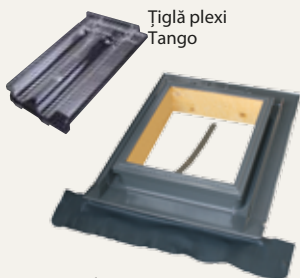

SIGURANȚĂ ÎN TIMPUL MONTAJULUI

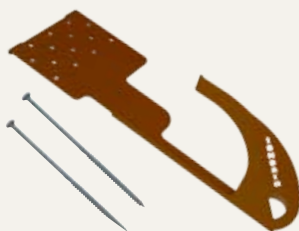

TONDACH® Tuning

ACCESORII SOLARE ȘI FOTOVOLTAICE



SUPORT PARATRĂSNET



SIGURANȚĂ ÎMPOTRIVA FURTUNII

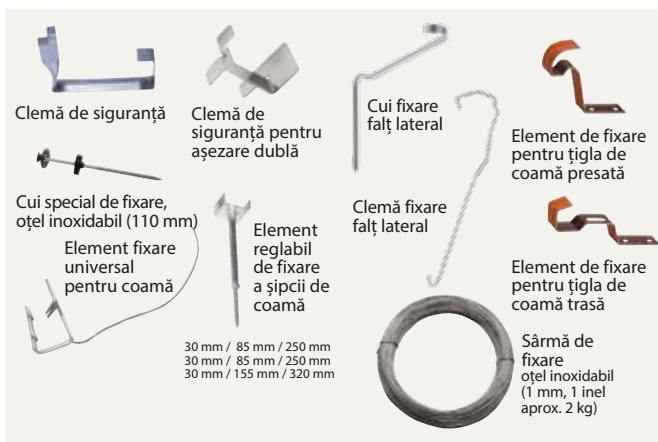

SUBSTRUCTURA ACOPERIȘULUI

Folii anticondens



FOL-K



FOL-Mono
double tape



FOL
Compact XL



FOL
Twin Power



Dasatop-
barieră de
vapori



Folie armată,
140 g/m²,
1 rolă 50mm
x1,50m= 140g/m²



Pistol pentru
adezivul Dense Glue, 600 ml



Dense Glue adeziv substructură,
600 ml, folie cauciucată



Bandă adezivă
universală
Tescon
60mmx30m

Bandă etanșare cuie

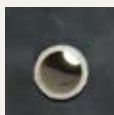

Guler de
etanșare
400 x 400 mm

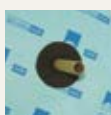

Manșetă de
etanșare
150 x 150 mm

VENTILAREA ACOPERIȘULUI



Bandă de ventilare
coamă - din plumb
250/280/320 mm / 5ml (secțiune de
ventilare: 170 cm²/ml și lateral; se poate
folosi cu ambele fețe - roșu/maro)



Bandă de ventilare coamă
din aluminiu
(secțiune de ventilare:
cca. 160 cm²/ml și lateral)

Bandă de ventilare metalică
1 m secțiune de ventilare: aprox. 210 cm²/ml

Bandă protecție streășină



Bandă de ventilare din
aluminiu 100 mm



Pieptăn de ventilare
streășină
(înălțime 55 mm, lungime 1 m, negru)

Bandă de ventilare
aluminiu în formă de L

Element de ventilare a
streășinii fără pietpăn

Element de ventilare a
streășinii cu pietpăn

Sortimentul TONDACH® Tuning este conceput conform fiecărui tip de țiglă.
 Cu sistemul original TONDACH® beneficiați de un aspect armonios al acoperișului
 și de calitate garantată și durabilă.
 Accesoriile originale sunt disponibile pentru fiecare model!

TONDACH® Tuning

SISTEME DE ACCESORII PENTRU ACOPERIȘURI

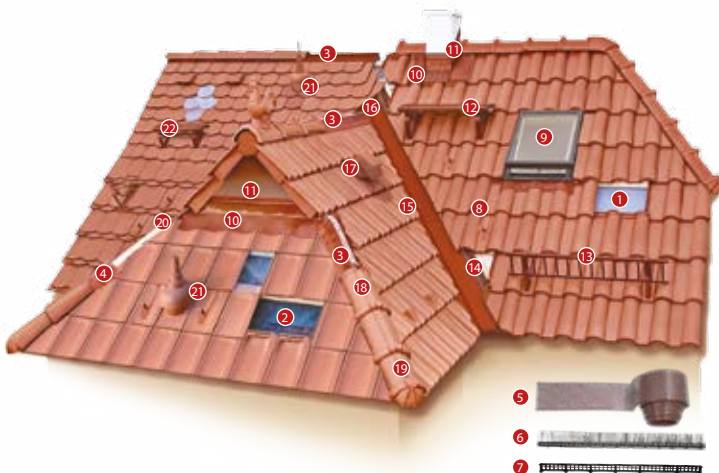

Echipamente de bază

Folii de bază

- 1 Folie armată TONDACH
- 2 Folie anticondens TONDACH

Coamă și izolații

- 3 Bandă de ventilare coamă
- 4 Element elastic sub coamă

Elemente de aerisire streașină

- 5 Bandă ventilare PVC/aluminiu
- 6 Element de ventilare streașină cu pieptăn
- 7 Element de ventilare streașină fără pieptăn

Parazăpezi

- 8 Tăietor de zăpadă metalic

Alte accesorii

- 9 Fereastră de acces universală
- 10 Bandă etanșare horn/perete - aluminiu
- 11 Bară etanșare horn/perete - aluminiu
- 12 Garnitură acces (80x25 cm)
- 13 Grilaj parazăpadă (200x25 cm)
- 14 Garnitură dolie autoaderentă
- 15 Element dolie din aluminiu
- 16 Bandă de aluminiu pentru închidere dolie
- 17 Garnitură de aerisire
- 18 Element fixare țiglă de coamă
- 19 Cuie speciale pentru garnitură
- 20 Element de fixare a șipcii de coamă
- 21 Garnitură trecere antenă
- 22 Grilaj (40x25 cm)



Garnitură de aerisire



Clemă de siguranță



Clemă de siguranță pentru solzi



Clemă de siguranță pentru țiglă presată



Bandă de aluminiu pentru închidere dolie



Garnitură grilaj acces



Bandă etanșare horn/perete



Element ventilare streașină cu pieptăn



Bandă de ventilare coamă

Echipa TONDACH Romania

VÂNZĂRI

Director vânzări Tel. 0269 253 304 Fax 0269 253 396
Flavius Șchiopu 0746 267 776 flavius.schiopu@tondach.ro

Reprezentanți teritoriali:

Suceava, Neamț, Bacău, Vaslui, Iași, Botoșani

Radu Bojian 0741 111 157 radu.bojian@tondach.ro

București și Ilfov Nord, Dâmbovița, Prahova, Buzău, Vrancea, Galați, Brăila

Cristian Neagu 0745 755 676 cristian.neagu@tondach.ro

București și Ilfov Sud, Constanța, Tulcea, Călărași, Giurgiu, Ialomița

Adrian Căzânaru 0747 088 440 adrian.cazanaru@tondach.ro

Gorj, Dolj, Olt, Argeș, Teleorman, Mehedinți

Ovidiu Roșca 0742 020 340 ovidiu.rosca@tondach.ro

Bihor, Satu-Mare, Maramureș, Sălaj, Cluj, Bistrița-Năsăud

Dorin Legman 0742 020 339 dorin.legman@tondach.ro

Mureș, Harghita, Covasna, Brașov

Adrian Jijie 0742 020 338 adrian.jijie@tondach.ro

Sibiu, Alba, Vâlcea

Nicolae Fulea 0747 088 443 nicolae.fulea@tondach.ro

Timiș, Arad, Hunedoara, Caraș-Severin

Ciprian Alda 0744 531 874 ciprian.alda@tondach.ro

EXPEDIT

CRISTINA ANGLIȚĂ Tel. 0269 253 304 Fax. 0269 253 336
0744 573 916
cristina.anglita@tondach.ro

DALIA DRĂGAN Tel. 0269 253 304 Fax. 0269 253 336
0741 098 807
dalia.dragan@tondach.ro

MARIA FULEA Tel. 0269 253 304 Fax. 0269 253 336
0741 111 162
maria.fulea@tondach.ro

CONSULTANȚĂ TEHNICĂ

Ing. NICOLAE MUNTEANU Tel. 0269 253 304 Fax 0269 253 396
0740 184 085
nicolae.munteanu@tondach.ro

RECLAMAȚII

NICOLAE DUMITRU Tel. 0269 253 304 Fax 0269 253 396
0747 088 442
nicolae.dumitru@tondach.ro

IOAN VASIU Tel. 0269 253 304 Fax 0269 253 396
0742 033 931
ioan.vasiu@tondach.ro

SECRETARIAT

ANA CRĂCEA Tel. 0269 253 304 Fax 0269 253 396
0740 255 951
info@tondach.ro



SPECIALISTUL TONDACH® ȘTIE:

33 ani garanție și bucurie pentru o viață

Cu TONDACH® aveți siguranța alegerii corecte. Produse 100% naturale, țiglele ceramice TONDACH® sunt fabricate din argilă pură. Utilizat din cele mai vechi timpuri, acest material ecologic este rezistent la efectele mediului înconjurător și oferă multiple avantaje în privința confortului interior. Arderea la peste 1000°C și finisarea suprafeței țiglelor, conferă acestora maximum de rezistență împotriva intemperțiilor.

UN ACOPERIȘ NOU ÎN CEL MAI SCURT TIMP!

Renovarea se efectuează simplu și rapid. De ce să mai așteptați? TONDACH® livrează în cel mai scurt timp, iar specialiștii vă sfătuiesc cum puteți finaliza cu succes acoperișul dumneavoastră.

Beneficiați de toate avantajele TONDACH®:

- Garanție 33 de ani
- Reducerea costurilor de întreținere
- Creșterea valorii imobilului
- Grijă pentru mediu



Partenerul Dvs. TONDACH®:

TONDACH® 

Țiglă ceramică la înălțime!